



SISTEMAS DE GUÍAS PARA COLGAR CUADROS

CATÁLOGO DE PRODUCTO

► SOBRE ARTITEQ

Con sede en Tilburg (Países Bajos), Artiteq lleva desarrollando sistemas flexibles para colgar cuadros y otras decoraciones de pared desde 1995. Dado que la decoración de paredes implica algo más que colgar cuadros, Artiteq combina esta filosofía con su especialización en productos y ha desarrollado una amplia gama de productos en los últimos años. Además de los sistemas de guías para colgar cuadros, Artiteq también comercializa sistemas de exposición y sistemas para colgar independientes. Gracias en parte a la experiencia, y en combinación con sus propios departamentos de desarrollo de productos y control de calidad, Artiteq también ofrece soluciones para colgar personalizadas para una gran variedad de necesidades. La flexibilidad y la voluntad de innovar continuamente son los puntos fuertes de Artiteq. En el diseño y la producción de nuestros sistemas de suspensión, nuestro objetivo es ofrecer la mejor calidad, mientras que siempre damos una alta prioridad al medio ambiente y la sostenibilidad. Artiteq se venden en todo el mundo, en más de 60 países.

Conoce
nuestra
empresa ↷



WWW.ARTITEQ.COM ◀

Artiteq tiene su propio departamento de Investigación y Desarrollo y generalmente desarrolla todos los productos con un factor de seguridad de 3. En cuanto a los productos con mayores riesgos de seguridad (por ejemplo, productos que cuelgan en espacios abiertos y no contra las paredes) o cuando se utilizan materiales específicos, este factor de seguridad puede ser incluso 5 o superior. El departamento de Control de Calidad comprueba la seguridad en relación con el peso que se puede colgar de los productos, pero también comprueba el aspecto y la funcionalidad de los mismos. En cuanto al gancho Micro Grip, Artiteq aplica la garantía de calidad de TÜV, una certificación que se extenderá a más productos Artiteq en un futuro próximo. En base a lo anterior, Artiteq ofrece una garantía de 10 años* en todos sus productos.

*a excepción del Combi Rail Pro Light: se aplica una garantía de 2 años para los componentes eléctricos.



GARANTÍA DEL PRODUCTO

▶ **SEGURIDAD**

Artiteq tiene su propio departamento de Investigación y Desarrollo y, por lo general, desarrolla todos sus productos con un Factor de Seguridad (Safety Factor) del nivel 3. En lo que respecta a productos con mayores riesgos de seguridad (por ejemplo, aquellos productos que se utilizan para colgar elementos en espacios abiertos y que no se fijan a una pared) o cuando se utilizan materiales específicos, el factor de seguridad puede llegar a ser del nivel 5 o superior.

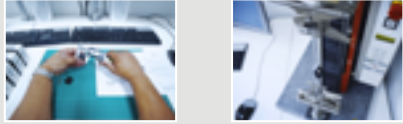

Ejemplo de los resultados de las pruebas con Micro Grip

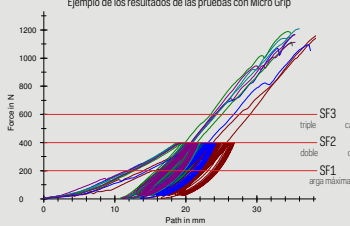

▶ **CONTROL DE CALIDAD**

Artiteq cuenta con su propio departamento de Control de Calidad. Este departamento no solo comprueba la seguridad de los productos en relación con el peso que estos pueden resistir, sino que también verifica el aspecto y la funcionalidad de dichos productos.

▶ **TÜV**

Artiteq ofrece productos de alta calidad. Para asegurar y garantizar la calidad de nuestros productos, Artiteq utiliza el sistema de garantía de calidad TÜV en todos sus productos. Además, todos nuestros sistemas de riles para colgar cuadros, cables de suspensión y ganchos cuentan con la certificación TÜV.

▶ **GARANTÍA**

Con base en lo anterior, Artiteq ofrece una garantía de seguridad de 10 años* en todos sus productos.
*a excepción de Combi Rail Pro Light y Display It LED (cuyos componentes eléctricos cuentan con una garantía de 2 años).

▶ **CE**

En lo que respecta al sistema para colgar imágenes Combi Rail Pro Light (un producto con componentes eléctricos), Artiteq certifica que dicho producto cumple con las normativas aplicables de conformidad con los estándares EN 60598-1 / EN 60598-2-1 / EN 60570 / EN 55015 y EN 61547. El marcado CE no está incluido en ninguno de los demás productos Artiteq. Los sistemas para colgar imágenes integrados de Artiteq no forman parte de la estructura de los edificios. Es importante recalcar que estos sistemas no están diseñados para mantener la estructura de los techos. Estos sistemas están únicamente diseñados para colgar productos (es decir, elementos de decoración de paredes tales como cuadros, marcos de fotos, etc.). Sus perfiles no deben usarse (ni están diseñados) para absorber fuerzas adicionales.



✓ **MARKETING Y VENTAS**

✓ **ESPECIALISTAS EN PRODUCTO**

✓ **INVESTIGACIÓN Y DESARROLLO INTERNO**

✓ **CONTROL DE CALIDAD INTERNO**





CATEGORÍA DE PRODUCTOS

SISTEMAS DE GUÍAS

<u>PARED</u>	06
<u>TECHO</u>	20
<u>SOLO</u>	28
<u>KITS TODO EN 1</u>	36
<u>CUERDAS, CABLES Y GANCHOS</u>	40
<u>ARTITEQ BACK FRAME</u>	54

OTROS SISTEMAS PARA COLGAR

<u>DISPLAYS</u>	58
<u>GUÍAS INFO</u>	68
<u>VARIOS</u>	76

SISTEMAS DE SENYALIZACIÓN 80

SOPORTE PARA VENTAS 88



► SISTEMAS DE GUÍAS

PARED

- SE MONTA EN LA PARED
- LA GUÍA SE PUEDE REPINTAR
- CONSERVACIÓN DE LAS PAREDES.
- FÁCIL DE USAR
- CUELGA Y MUEVE LOS ADORNOS DE PARED DE FORMA RÁPIDA Y SENCILLA

**FLEXIBLES
SEGUROS
FUERTES**





GUÍA CLICK RAIL



GUÍA

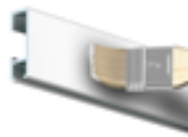

GUÍA CLICK RAIL - BLANCO RAL 9010

GUÍA CLICK RAIL - BLANCO / IMPRIMACIÓN RAL 9016

	1 UNIDAD	20 UNIDADES	1 UNIDAD	20 UNIDADES
REFERENCIA 200 cm	16 04 47	16 05 53	16 04 56	16 05 57
REFERENCIA 300 cm	16 04 48	16 05 54	16 04 57	16 05 58
	SET CONECTOR BLANCO		SET CONECTOR BLANCO	
REFERENCIA 200 cm	16 17 86		16 17 86	
REFERENCIA 300 cm	16 17 84		16 17 84	

GUÍA



GUÍA CLICK RAIL - ALUMINIO RAYADO

GUÍA CLICK RAIL - NEGRO

	1 UNIDAD	20 UNIDADES	1 UNIDAD
REFERENCIA 200 cm	16 04 54	16 05 55	16 05 44
REFERENCIA 300 cm	16 04 55	16 05 56	16 05 45
	SET CONECTOR GRIS		SET CONECTOR NEGRO
REFERENCIA 200 cm	16 17 85		16 05 46
REFERENCIA 300 cm	16 17 83		16 05 47

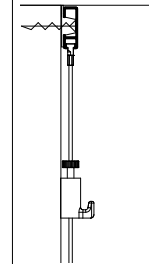
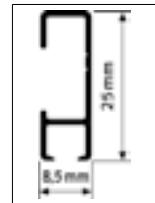

30
KG / M

10
AÑOS
GARANTÍA



CONTENIDO SETS CONECTORES

		CANTIDAD 200 cm	CANTIDAD 300 cm
	16 04 24	CLIP CONECTOR	6x / 9x
	16 04 66	TORNILLO	6x / 9x
	16 17 41	TACO	6x / 9x
	16 04 20 (BLANCO) / 16 04 19 (GRIS) / 16 05 49 (NEGRO)	FINAL GUÍA	2x / 2x
	16 04 22 (BLANCO) / 16 04 23 (GRIS)	CLIP CONECTOR ESQUINA	1x / 1x
		INSTRUCCIONES	1x / 1x



vídeo de instalación



TODO EL CONTENIDO DE LOS SETS CONECTORES PUEDE PEDIRSE POR SEPARADO. VER RESUMEN EN LA PÁGINA 26

**FLEXIBLE
RESISTENTE
FIABLE**



La Guía Click Rail es un sistema flexible para colgar cuadros que se monta en la pared. Mediante el sistema de clips conectores, el montaje del sistema es rápido y sencillo. La Guía Click Rail puede instalarse a ras del techo y también puede pintarse. Esto ayuda a que el sistema se “mimetice” con la pared o el techo, haciéndolo casi invisible. El aspecto de la guía hace que se integre fácilmente en cualquier habitación o interior. Siempre tendrás flexibilidad para colgar pósteres, cuadros o fotos gracias a su sistema de cuerdas, cables y ganchos.

GUÍA CLICK RAIL PRO







50
KG / M

10
AÑOS
GARANTÍA



3 CLIPS / M

La Guía Click Rail Pro es la versión profesional y resistente de la Guía Click Rail. Se instala rápida y fácilmente gracias a los clips conectores, y puede montarse en la pared, a ras del techo. Es posible montar esta guía de forma que los deslizadores de acero de los cables queden sutilmente ocultos detrás. La Guía Click Rail Pro tiene una capacidad de carga máxima de 50 Kg / m. Es un sistema muy resistente en el que puedes confiar a la hora de colgar tus obras de arte. Las cuerdas y cables se pueden deslizar por toda la guía y además se pueden poner o quitar desde el punto que desees. Esto te asegura flexibilidad máxima en todo lo que expones. Mover o sustituir una obra de arte es rápido y fácil, y además no hay riesgo de dañar las paredes.

GUÍA		
	 GUÍA CLICK RAIL PRO - BLANCO / IMPRIMACIÓN RAL 9016	 GUÍA CLICK RAIL PRO - ALUMINIO RAYADO
REFERENCIA 200 cm	16 05 09	16 05 11
REFERENCIA 300 cm	16 05 10	16 05 12
	SET CONECTOR BLANCO	SET CONECTOR GRIS
REFERENCIA 200 cm	16 17 88	16 17 87
REFERENCIA 300 cm	16 17 90	16 17 89

GUÍA CLICK RAIL PRO



Video
instalación

CONTENIDO SETS CONECTORES



		CANTIDAD 200 cm	CANTIDAD 300 cm
16 05 13	CLIP CONECTOR	6x	9x
16 04 66	TORNILLO	6x	9x
16 17 41	TACO	6x	9x
16 05 15 (BLANCO) / 16 05 16 (GRIS)	FINAL GUÍA	2x	2x
16 05 17 (BLANCO) / 16 05 18 (GRIS)	CLIP CONECTOR ESQUINA	1x	1x
	INSTRUCCIONES	1x	1x

TODO EL CONTENIDO DE LOS SETS CONECTORES PUEDE PEDIRSE POR SEPARADO. VER RESUMEN EN LA PÁGINA 26



GUÍA CONTOUR RAIL



Sistema compacto y atractivo

“Menos es más”. La Guía Contour Rail es muy resistente, a pesar de sus compactas dimensiones, y tiene un diseño atractivo y elegante. Colgar cuadros o fotos y moverlos es fácil gracias a la guía Contour Rail. Mediante los clips conectores, las guías pueden montarse en la pared (distancia mínima del techo: 15 mm). Ppuede pintarse en cualquier color. El refinado estilo de los cables de suspensión Twister de 1 mm con gancho Micro Grip de 1 mm hacen que se adapten perfectamente a la forma compacta de este sistema de suspensión.

20

KG / M

10

AÑOS
GARANTÍA

3 CLIPS / M

GUÍA



GUÍA CONTOUR RAIL
BLANCO IMPRIMACIÓN
RAL 9016

REFERENCIA 200 cm **16 17 32**

SET CONECTOR BLANCO

REFERENCIA 200 cm **16 17 37**

CONTENIDO SETS CONECTORES



vídeo
instalación



		CANTIDAD 200 cm	CANTIDAD 300 cm
16 17 39	CLIP CONECTOR CONTOUR	6x	9x
16 04 66	TORNILLO	6x	9x
16 17 41	TACO	6x	9x
16 17 35	FINAL GUÍA CONTOUR	2x	2x
	INSTRUCCIONES	1x	1x

TODO EL CONTENIDO DE LOS SETS CONECTORES PUEDE PEDIRSE POR SEPARADO. VER RESUMEN EN LA PÁGINA 26

GUÍA CONTOUR RAIL COLA

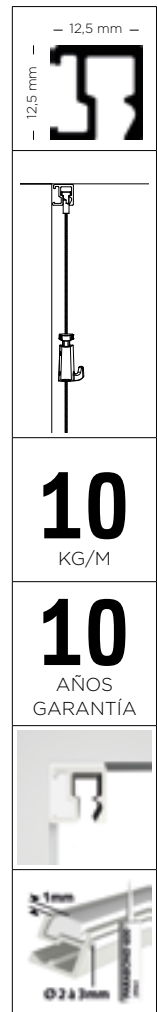

Guía Contour Rail Cola - colgar sin taladrar

¿Buscas una guía para colgar, compacta que pase desapercibida en una habitación? La guía Contour Rail Cola te ofrece la solución ya que, gracias a su diseño especial, puede montarse en el techo con pegamento. Este puede aplicarse dentro y sobre el perfil de la forma indicada. Cuando la Guía Contour Rail Cola se pega y se pinta del mismo color que la pared, pasa desapercibida, pero sigue ofreciendo todas las ventajas de un sistema de colgado flexible: la posibilidad de colgar y mover los cuadros sin dañar las paredes.

GUÍA



GUÍA CONTOUR RAIL BLANCO
IMPRIMACIÓN
RAL 9016

REFERENCIA 200 cm 16 17 32

FINAL GUÍA CONTOUR RAIL



FINAL GUÍA CONTOUR RAIL

BLANCO

REFERENCIA 16 17 35

MATERIAL DE FIJACIÓN



SET DE ADHESIVO GUÍA CONTOUR RAIL (PARA FIJAR 4,5-5 m)

3M LIMPIADOR DE SUPERFÍCIES + ADH.PARABOND 600 BLANCO 290 ml

REFERENCIA 16 17 34

GUÍA COMBI RAIL PRO LIGHT



	50 KG/M
	2 AÑOS GARANTÍA
	CONECTAR
	3 CLIPS / M

POWERED BY:
PHILIPS
MASTER LED



GUÍA / COMPONENTES

	GUÍA COMBI RAIL PRO RAL 9010 (INCLUYE LOS CONECTORES Y LOS FINALES DE GUÍA)	SET CONECTOR GUÍA COMBI RAIL PRO (PARA UNIR GUÍAS EN RECTO O EN ESQUINA A 90° O 45°)	TRANSFORMADOR HALOGEN LED 220 / 12 INCLUYE BLOQUE CONECTOR	
			100 W	300 W
REFERENCIA 200 cm	16 17 59	16 17 69	16 17 67	16 17 68
REFERENCIA 300 cm	16 17 60	16 17 69	16 17 67	16 17 68

LÁMPARAS

	LÁMPARAS		BOMBILLA HALÓGENAS NEGRO MATE			BOMBILLA HALÓGENAS BRILLO RAYAS		
	50 cm	70 cm	20 W	35 W	50 W	20 W	35 W	50 W
REFERENCIA	16 17 61	16 17 62	16 17 63	16 17 64	16 17 65	16 17 09	16 04 15	16 04 16



video
instalación

**FLEXIBLE
SEGURO
ALTA CALIDAD**



Sistema flexible para colgar cuadros e iluminar todo en uno

La Guía Combi Rail Pro Light combina un sistema de colgar cuadros y de iluminación todo en uno. El diseño atractivo y neutro de la guía permite integrarla en casi todos los estilos de interiores. Utiliza los accesorios ajustables para proporcionar una iluminación óptima y de alta calidad a los cuadros y otras decoraciones de la pared. Puedes colocar los cables con sistema Twister desde cualquier punto de la guía, lo que facilita el cambio y el traslado de las obras de arte y los cuadros. Este sistema, flexible y fácil de usar, garantiza que las paredes de tu habitación no sufran daños.

Fácil instalación en tres pasos

En 3 rápidos pasos puedes montar la guía y conectar la alimentación eléctrica sin necesidad de herramientas ni técnicas especiales. El primer paso consiste en colocar los clips conectores (Click&Connect) en la pared y encajar la guía en ellos. La guía se ajusta inmediatamente en su lugar, tras lo cual se puede llevar a cabo el paso 2: conectar la alimentación eléctrica. El paso 3 consiste en la instalación de las lámparas, resistentes a las altas temperaturas y fabricadas en plástico de alta calidad: con un cuarto de vuelta se pueden colocar en la guía. Las lámparas permiten bombillas LED y halógenas y están disponibles en longitudes de 20 cm, 50 cm y 70 cm. También puedes ajustarlas para dirigir la iluminación hacia tu imagen. Las funciones eléctricas de la guía están separadas de las de suspensión. Todos los componentes de la Guía Combi Rail Pro Light están homologados por organismos de certificación independientes de reconocido prestigio.

GUÍA CLASSIC RAIL



<p>20 KG/M</p>
<p>10 AÑOS GARANTÍA</p>
<p>4 TORNILLOS/ M</p>

Cambia los cuadros de forma rápida y sencilla con la Guía Classic Rail

La Guía Classic Rail es una guía de pared que se utiliza a menudo en galerías y exposiciones. Este sistema tiene una forma de J abierta que, con la ayuda de varillas y ganchos, facilita el colgado de cuadros y otras decoraciones de pared. Si buscas una alternativa más discreta que las varillas, también es posible utilizar las cuerdas de nylon. Dependiendo del peso del cuadro o la decoración de la pared, se pueden deslizar varios ganchos en una misma cuerda.

Una guía para un interior contemporáneo

La Guía Classic Rail es un sistema abierto en forma de J con un aspecto moderno. Este sistema para colgar cuadros está disponible en blanco o aluminio. Las varillas redondas que pueden colocarse en la guía tienen un grosor de 2 mm, y tienen una capacidad de carga máxima de 20 Kg.

GUÍAS CLASSIC RAIL



GUÍA CLASSIC RAIL - BLANCO
RAL 9010

GUÍA CLASSIC RAIL - ALUMINIO

REFERENCIA 200 cm	16 04 49	16 17 01
REFERENCIA 300 cm	16 04 50	16 17 02
SET CONECTOR BLANCO		SET CONECTOR GRIS
REFERENCIA 200 cm	16 17 92	16 17 91
REFERENCIA 300 cm	16 17 94	16 17 93



vídeo
instalación

CONTENIDO SET CONECTOR CLASSIC RAIL

		CONTENIDO PARA GUÍA 200 cm	CONTENIDO PARA GUÍA 300 cm
16 04 65 (BLANCO) / 16 04 69 (GRIS)	TORNILLO	8x	12x
16 17 41	TACO	8x	12x
	INSTRUCCIONES	1x	1x



TODO EL CONTENIDO DE LOS SETS CONECTORES PUEDE PEDIRSE POR SEPARADO. VER RESUMEN EN LA PÁGINA 26

VARILLAS



REDONDA
ACERO 2 mm BLANCO
MÁX. 20 Kg

REFERENCIA 200 cm 16 04 30

SUJETA CABLES



SUJETA CABLE
BLANCO
MÁX. 15 Kg

16 04 36



SUJETA CABLE
GRIS
MÁX. 15 Kg

16 04 39

* PARA CUERDA NYLON + TOPE INVISIBLE

GANCHO NYLON



GANCHO PARA NYLON
BLANCO
MAX. 20 Kg

REFERENCIA 16 04 64

* PARA CUERDA NYLON CON LAZO

CUERDAS



CUERDA NYLON +
TOPE INVISIBLE
2 mm
MÁX. 15 Kg

REFERENCIA 150 cm 16 04 62

CUERDAS LAZO



CUERDA NYLON
CON LAZO
MÁX. 15 Kg

REFERENCIA 200 cm 16 04 61



MICRO GRIP 2 mm
16 17 43 | 20 Kg



MICRO GRIP SEGURIDAD 2 mm
16 17 44 | 20 Kg



RATCHET 2 mm
16 04 42 | 20 Kg



PEQUEÑO 4 mm
16 04 28 | 20 Kg

PARA VER MÁS
GANCHOS COMPATIBLES
IR A PAG. 44

GUÍA CLASSIC RAIL PRO



100
KG/M

10
AÑOS
GARANTÍA

Sistema seguro y fiable

La guía Classic Rail Pro ha sido especialmente desarrollada para colgar los cuadros y decoraciones más pesadas (hasta 100 Kg). Este sistema a menudo se utiliza en galerías, en exposiciones y en museos. La guía tiene un diseño abierto, en forma de J que hace posible colgar varillas de hierro o aluminio equipadas con ganchos para un peso máximo de 100 Kg. Esto hace que los cuadros sean extremadamente fáciles de colgar y cambiar. La guía J está disponible en blanco y aluminio.

GUÍAS CLASSIC RAIL PRO



GUÍA CLASSIC PRO BLANCO
RAL 9010

GUÍA CLASSIC RAIL PRO PLATA
RAL 9010

REFERENCIA 200 cm	16 04 52	16 05 27
REFERENCIA 300 cm	16 04 53	16 05 28
	SET CONECTOR BLANCO	SET CONECTOR GRIS
REFERENCIA 200 cm	16 17 92	16 17 91
REFERENCIA 300 cm	16 17 94	16 17 93



vídeo
instalación

CONTENIDO SET CONECTOR CLASSIC RAIL PRO

CONTENIDO PARA GUÍA 200 cm

CONTENIDO PARA GUÍA 300 cm

16 04 65 (BLANCO) / 16 04 69 (GRIS)	TORNILLO	8x	12x
16 17 41	TACO	8x	12x
	INSTRUCCIONES	1x	1x



TODO EL CONTENIDO DE LOS SETS CONECTORES PUEDE PEDIRSE POR SEPARADO. VER RESUMEN EN LA PÁGINA 26

VARILLA 4 X 4 mm ALUMINIO



VARILLA CUADRADA
ALUMINIO - S
BLANCO

VARILLA CUADRADA
ALUMINIO - S
PLATA

MÁX. 20 Kg

MÁX. 20 Kg

REFERENCIA 150 cm

16 04 44

16 04 43

REFERENCIA 250 cm

16 17 05

16 17 04

GANCHOS



GANCHO VARILLA CUADRADA
40 Kg

4 x 4 mm

REFERENCIA

16 04 41

COMPATIBLE CON TODAS LAS VARILLAS 4 x 4 mm

VARILLA 4 X 4 mm ACERO



VARILLA CUADRADA
ACERO BLANCO

MÁX. 100 Kg

REFERENCIA 150 cm

16 04 32

COMPATIBLE CON TODOS LOS GANCHOS 4 X 4 mm

GANCHOS



GANCHO VARILLA CUADRADA
40 Kg

4 x 4 mm

REFERENCIA

16 04 41

COMPATIBLE CON TODAS LAS VARILLAS 4 x 4 mm

ANTI ROBO*



2,5 mm ALLEN

GANCHO SEGURIDAD
VARILLA CUADRADA
60 Kg

4 x 4 mm

REFERENCIA

16 04 46



2,5 mm ALLEN

GANCHO SEGURIDAD
VARILLA CUADRADA
100 Kg

4 x 4 mm

16 17 06

*SOLO COMPATIBLES CON LA VARILLA CUADRADA ACERO 16 04 32.



► SISTEMAS DE GUÍAS



- SE MONTA EN EL TECHO
- LA GUÍA DESAPARECE EN EL TECHO
- PRESERVACIÓN DE LAS PAREDES
- FÁCIL DE USAR
- CUELGA Y DESPLAZA LAS DECORACIONES DE FORMA RÁPIDA Y SENCILLA

TECHO

COMPACTOS
MODERNOS
ALTA CALI-
DAD

GUÍA UP RAIL



20
KG/M

10
AÑOS
GARANTÍA

3 CLIPS / M

La Guía Up Rail es la guía de techo líder por excelencia

Especialmente adecuada cuando se utiliza en combinación con el hormigón. Se encaja mediante clips conectores (3 clips cada metro) que se fijan al techo. La hermosa forma redondeada de la guía rellena el espacio entre la pared y el techo, por lo que el sistema es discreto y no llama la atención. La capacidad de carga máxima de 20 Kg/m hace de la Guía Up Rail un sistema de colgado sólido y fiable. Tiene un acabado blanco, con imprimación: se puede pintar en cualquier color que se prefiera (por ejemplo, en el color de la pared). Los cables para colgar Twister pueden encajarse en cualquier punto a lo largo de la guía. Perfecta cuando se requiere un montaje en el techo.

GUÍA



GUÍA UP RAIL BLANCO RAL 9016

REFERENCIA 200 cm	16 05 30
REFERENCIA 300 cm	16 05 31

SET CONECTOR BLANCO

REFERENCIA 200 cm	16 05 32
REFERENCIA 300 cm	16 05 33



video
instalación



GUÍA TOP RAIL



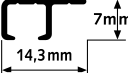
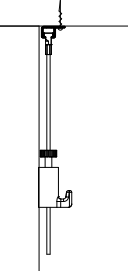



20

KG/M

10

AÑOS
GARANTÍA



8 TORNILLOS / M

La Guía Top Rail es discreta y fiable. Es un sistema ideal para usar en combinación con falsos techos. Al montar la guía en la franja lateral de madera de un falso techo, esta queda oculta. Este sistema "invisible" ofrece una forma flexible de colgar, cambiar y reemplazar imágenes y decoraciones de pared en toda la habitación. También es adecuada para montar directamente sobre techos de hormigón.

GUÍAS TOP RAIL



GUÍA TOP RAIL - BLANCO RAL 9003

GUÍA TOP RAIL - NEGRO ANODIZADO

1 UNIDAD

10 UNIDADES

REFERENCIA 200 cm

16 04 51

16 05 59

16 04 73

KIT CONECTOR BLANCO TOP RAIL

KIT CONECTOR NEGRO TOP RAIL

REFERENCIA 200 cm

16 17 96

16 17 95



vídeo
instalación

CONTENIDO KIT CONECTOR TOP RAIL



		CONTENIDO PARA GUÍA 200 cm	CONTENIDO PARA GUÍA 300 cm
16 04 68 (BLANCO) / 16 05 19 (NEGRO)	TORNILLO	16x	24x
16 04 99	TACO	16x	24x
	INSTRUCCIONES	1x	1x

TODO EL CONTENIDO DE LOS SETS CONECTORES PUEDE PEDIRSE POR SEPARADO. VER RESUMEN EN LA PÁGINA 26

ACCESORIOS DE MONTAJE

+ recomendado o posible	CLIP CONECTOR 3 CLIPS / m	CLIP CONECTOR LARGO 3 CLIPS / m	CLIP SOPORTE 3 CLIPS / m	CLIP CONECTOR PRO 3 CLIPS / m	CLIP CONECTOR CONTOUR 3 CLIPS / m
	16 04 24	16 04 26	16 04 21	16 05 13	16 17 39
GUÍA CONTOUR RAIL P. 12					+
GUÍA CLICK RAIL P. 08	+	0	0		
GUÍA CLICK RAIL PRO P. 10				+	

	FINAL GUÍA CONTOUR BLANCO	FINAL GUÍA CONTOUR GRIS	FINAL GUÍA CLICK RAIL BLANCO	FINAL GUÍA CLICK RAIL GRIS	FINAL GUÍA CLICK RAIL PRO BLANCO	FINAL GUÍA CLICK RAIL PRO GRIS	CONECTOR ESQUINA BLANCO	CONECTOR ESQUINA GRIS	CONECTOR PRO ESQUINA BLANCO	CONECTOR PRO ESQUINA GRIS
	16 17 35	16 17 36	16 04 20	16 04 19	16 05 15	16 05 16	16 04 22	16 04 23	16 05 17	16 05 18
GUÍA CONTOUR RAIL	+	+								
GUÍA CLICK RAIL			+	+			+	+		
GUÍA CLICK RAIL PRO					+	+			+	+

+ recomendado o posible	TACO 4 mm	FISCHER UX 5 X 30 R UNIVERSAL 5 mm	TACO 6 mm	TORNILLO REDONDO BLANCO 3,5 mm x 45 mm	TORNILLO REDONDO ALUMINIO 3,5 mm x 45 mm	TORNILLO CÓNICO 3,5 mm x 45 mm	TORNILLO REDONDO 16 04 68 (BLANCO) / 16 05 19 (NEGRO)
	16 04 99	16 17 41	16 17 40	16 04 65	16 04 69	16 04 66	16 04 68 / 16 05 19
GUÍA CLICK RAIL P. 08		+	0			+	
GUÍA CLICK RAIL PRO P. 10		+	0			+	
GUÍA CLASSIC RAIL P. 16		+	0	+	+		
GUÍA CLASSIC RAIL PRO P. 18		+	0	+	+		
GUÍA UP RAIL P. 22		+	0			+	
GUÍA TOP RAIL P. 24	+						+

ACCESORIOS DE MONTAJE

SETS CONECTORES



	BLANCO		BLANCO IMPRIMACIÓN		ALUMINIO		NEGRO	
	200 cm	300 cm	200 cm	300 cm	200 cm	300 cm	200 cm	300 cm
GUÍA CONTOUR RAIL			16 17 37					
GUÍA CLICK RAIL	16 17 86	16 17 84			16 17 85	16 17 83	16 05 46	16 05 47
GUÍA CLICK RAIL PRO			16 17 88	16 17 90	16 17 87	16 17 89		
GUÍA CLASSIC RAIL	16 17 92	16 17 94			16 17 91	16 17 93		
GUÍA CLASSIC RAIL PRO	16 17 92	16 17 94			16 17 91	16 17 93		
GUÍA UP RAIL			16 05 32	16 05 33				
GUÍA TOP RAIL	16 17 96						16 17 95	



Todos los videos de instalación





► SISTEMAS PARA COLGAR



SOLO

**FLEXIBLES
RESISTENTES
SEGUROS**

MACETA BOTANIQ

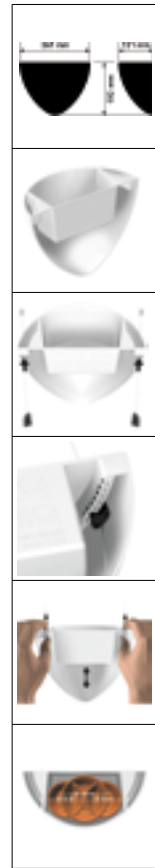

Haz espacio para las plantas en tu pared

Siempre hay espacio para las plantas en tu casa u oficina. Crea un efecto sorprendente y dinámico con la maceta colgante Artiteq Botaniq. Viene con dos cables de nylon de 1 mm y dos ganchos Micro Grip de 1 mm, para que puedas colgarla fácilmente a la altura adecuada en nuestras guías para colgar cuadros. La maceta Botaniq sólo puede utilizarse en combinación con un sistema de guías para colgar cuadros. Elige tu color y combínala con otras macetas colgantes a diferentes alturas para dar a tu interior un toque de jungla urbana y natural.

BOTANIC SET COMPLETO

				
BLANCO 1,25 L	VERDE 1,25 L	GANCHO MICROGRIP 1 mm	TWISTER NYLON 1 mm 150 cm	MACETA BOTANIQ BLANCO / VERDE
REFERENCIA	16 18 85			
				16 18 86



I SAID
A HIP HOP THE HIPPIE
THE HIPPIE TO THE
HIP HIP HOP, AND
YOU DON'T STOP THE
ROCK IT TO THE BANG
BANG BOOGIE SAY UP
JUMPED THE BOOGIE
TO THE RHYTHM OF
THE BOOGIE, THE
BEAT

COLGADOR UNIQ

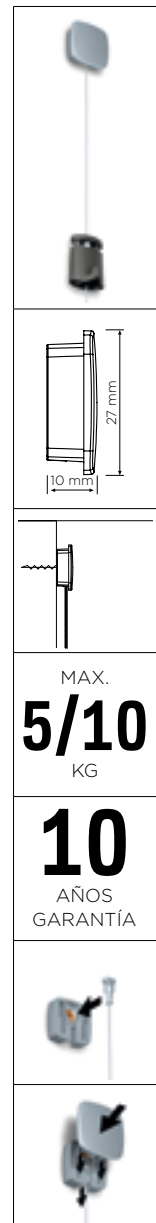

Una forma diferente de colgar adornos en la pared

En algunos espacios, no es posible o deseable utilizar un sistema de guía para colgar cuadros. El Colgador Uniq ofrece una solución para estas situaciones. Es fácil y seguro de usar y permite ajustar la altura del cuadro siempre que se desee. La combinación del botón de acero inoxidable con el cable de acero puede dar como resultado justo el aspecto que deseas crear en un interior. También tiene la opción de ocultar completamente el sistema detrás de tu marco de fotos o cuadro.

Colgar un marco sin un sistema de guías

El Colgador Uniq se compone de un accesorio de pared con tapa, un cable de acero Twister de 1 mm y un gancho Micro Grip de 1 mm. Es fácil insertar el cable de acero en el accesorio de pared, y luego simplemente taparlo con la cubierta de acero inoxidable. Se puede ajustar el gancho Micro Grip 1 mm a la altura deseada. El colgador Uniq también puede utilizarse con cuerdas de nylon.

	<p>max. 10 Kg</p>	<p>max. 5 Kg</p>	
	KIT UNIQ + CABLE ACERO 1 mm 200 cm + MICROGRIP -10 Kg-	KIT UNIQ + CUERDA NYLON 1 mm 200 cm + MICROGRIP -5 Kg-	COLGADOR UNIQ SUELTO
REFERENCIA	16 17 49	16 17 50	16 17 48

KIT DISPLAY IT SOLO



Un elegante sistema para colgar

El Display It Solo es un sistema para colgar soportes de 3 a 6 mm de grosor, por lo que es ideal para colgar placas de Plexiglás®, acrílico o Dibond®. Con este sistema se pueden exponer las fotos de forma elegante y segura. Consta de 2 botones que se montan en la pared y en ellos se introducen las cuerdas de nylon con sistema Twister. Las 4 abrazaderas fijan las placas de Plexiglás®, acrílico o Dibond® a las cuerdas. Este sistema de exposición también se puede utilizar en combinación con nuestros sistemas de guías para colgar cuadros.

KIT DISPLAY IT SOLO

KIT DISPLAY IT SOLO -10 Kg-	ABRAZADERA SUJECIÓN 1 CARA, 3 - 6 mm	CLIP+TAPA BLANCO	MATERIAL DE MONTAJE	CUERDA NYLON TWISTER, 2mm
		PLÁSTICO		200 cm
REFERENCIA	16 17 79	16 17 76	16 17 78	16 04 66 / 16 17 40
				16 17 18

COLGADOR PARA MUROS



Flexible y sólido

Dado que no siempre es posible (o permitido) colgar guías en todas las habitaciones, también ofrecemos soluciones para colgar imágenes y decoraciones en muros de partición. Los ganchos se cuelgan en la parte superior de un muro y luego se utilizan en combinación con una cuerda de nylon u otro tipo de cable equipado con un gancho. Ofrecemos una variedad de soluciones dependiendo del peso del cuadro o de la decoración a colgar.

COLGADORES



COLGADOR MURO

TAMAÑO	31 mm
COLOR	BLANCO
CAPACIDAD MÁXIMA	15 Kg
REFERENCIA	16 17 11

CUERDAS



CUERDA NYLON +
TOPE INVISIBLE
2 mm
MAX. 15 kg

REFERENCIA 150 cm 16 04 62

CUERDAS LAZO



MICRO GRIP 2 mm
16 17 43 | 20 Kg



MICRO GRIP SEGURIDAD 2 mm
16 17 44 | 20 Kg

¡R MÁS
MPÁTIBLES
G. 44



KITS TODO EN 1





COMPACTOS
MODERNOS
ALTA CALIDAD

► SISTEMAS DE GUÍAS





GUÍA PARED

Los sistemas de guías para colgar cuadros también están disponibles en kits todo en 1 que incluyen: la guía, los accesorios de montaje, las cuerdas o cables, los ganchos y una hoja de instrucciones. Los kits de guía ofrecen una solución completa y están listos para la venta inmediata.





KIT CONTOUR RAIL NYLON

	1 x 1,5m 	5x 	2x 	2x  150 cm
	GUÍA CONTOUR RAIL BLANCO RAL 9016	CLIP CONECTOR CONTOUR RAIL Y ACCESORIOS MONTAJE	FINAL GUÍA CONTOUR RAIL	GANCHO MICRO GRIP 1 mm + TWISTER 1 mm NYLON 150 cm
REFERENCIA 16 17 80				





KIT CONTOUR RAIL ACERO

	1 x 1,5m 	5x 	2x 	2x  150 cm
	GUÍA CONTOUR RAIL ALUMINIO	CLIP CONECTOR CONTOUR RAIL Y ACCESORIOS MONTAJE	FINAL GUÍA CONTOUR RAIL	GANCHO MICRO 1 mm + TWISTER 1 mm ACERO 150 cm
REFERENCIA 16 17 81				

KIT GUÍA CLICK RAIL NYLON 4KG

	1 x 2m 	6x 	2x 	2x  150 cm
	GUÍA CLICK RAIL BLANCA RAL 9010	CLIP CONECTOR Y ACCESORIOS MONTAJE	FINAL DE GUÍA	TOPE INVISIBLE + NYLON 2 mm + GANCHO 4 Kg
REFERENCIA 16 04 74				

KIT GUÍA CLASSIC RAIL NYLON 15 KG

	1 x 2m 	6x 	2x 	2x  150 cm
	GUÍA CLICK RAIL BLANCA RAL 9010	CLIP CONECTOR Y ACCESORIOS MONTAJE	FINAL DE GUÍA	TWISTER + NYLON 2 mm + GANCHO 15 Kg
REFERENCIA 16 04 91				





2m

GUÍA PARED





KIT GUÍA CLICK RAIL IMPRIMACIÓN NYLON 15 KG

	 1 x 2m	 6x	 2x	 2x 150 cm
	GUÍA CLICK RAIL BLANCA IMPRIMACIÓN RAL 9010	CLIP CONECTOR Y ACCESORIOS MONTAJE	FINAL DE GUÍA	max. 15 Kg TWISTER + NYLON 2 mm + GANCHO 15 Kg
REFERENCIA	16 04 92			

KIT GUÍA CLICK RAIL ALUMINIO NYLON 15 KG

	 1 x 2m	 6x	 2x	 2x 150 cm
	GUÍA CLICK RAIL ALUMINIO RAYADO	CLIP CONECTOR Y ACCESORIOS MONTAJE	FINAL DE GUÍA	max. 15 Kg TWISTER + NYLON 2 mm + GANCHO 15 Kg
REFERENCIA	16 04 93			

KIT GUÍA CLICK RAIL ALUMINIO ACERO 15 KG

	 1 x 2m	 6x	 2x	 2x 150 cm
	GUÍA CLICK RAIL ALUMINIO RAYADO	CLIP CONECTOR Y ACCESORIOS MONTAJE	FINAL DE GUÍA	max. 15 Kg TWISTER + ACERO 2 mm + GANCHO 15 Kg
REFERENCIA	16 04 94			

▶ CUERDAS, CABLES Y GANCHOS

**FLEXIBLES
SEGUROS
RESISTENTES**





non arte

COPENHAGEN

ATELIER
PRIVÉ
ENCADRÉ

1980 BY

P

CUERDAS Y CABLES

TWISTER™

MÁX.
20 Kg

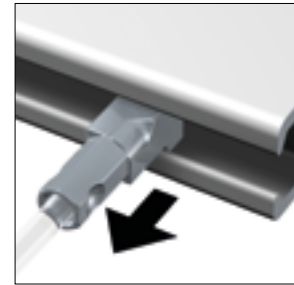
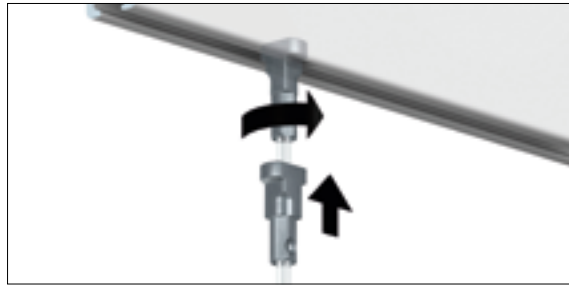
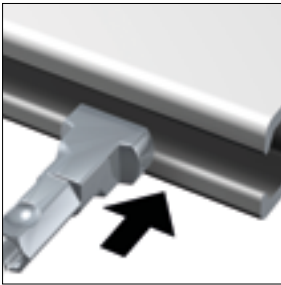

1

SIMPLE-SEGURO-FUERTE

Artiteq ha desarrollado el sistema Twister para todos sus sistemas de guías. Twister ofrece la forma más lógica y fácil de enganchar la cuerda o el cable en la guía: insertar, girar, hacer clic y listo. Dado que el Twister puede encajarse en cualquier punto de la guía, puedes colgar un cuadro en cualquier lugar de la pared que desees. Tienes la opción de utilizar el Twister en nylon, cable de acero o varilla. Están disponibles en grosores de 1 o 2 mm, y en longitudes que van de 150 a 250 cm.

TWISTER™

Twister es un diseño comunitario registrado en Europa.



1 mm



2 mm

TWISTER™ CLIQ2FIX^{perlon}

MÁX.
20 Kg

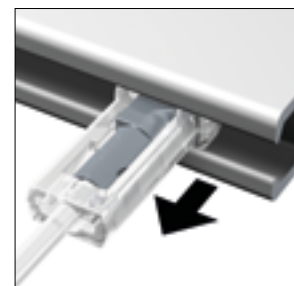

2

USO EXTRA SEGURO

Gracias al desarrollo del sistema Twister Cliq2Fix, la cuerda de nylon tiene ahora una funcionalidad adicional a la hora de colgar cuadros. La cuerda equipada con el sistema Twister Cliq2Fix puede introducirse en la guía, eliminando el riesgo de que se suelte de la misma como resultado de su efecto de retroceso. Esto hace que sea más seguro y fácil de deslizar. En otras palabras, mayor facilidad de uso.



2 mm

CUERDAS Y CABLES

SOLID SLIDER

MÁX.
20 Kg

TOPE INVISIBLE no visible en la guía

MÁX.
15 Kg

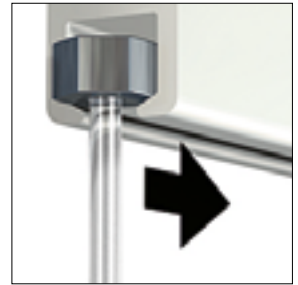
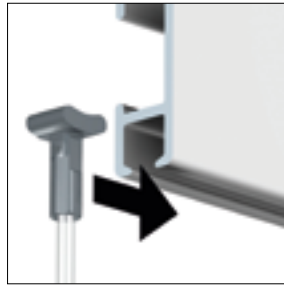
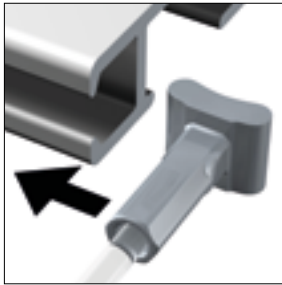



3

DESLIZAMIENTO POR EL LATERAL



Artiteq ha desarrollado el sistema Solid Slider que se introduce por el lateral de la guía. Este sistema está disponible para la cuerda de nylon de 2 mm y el cable de acero de 2 mm. Las cuerdas y cables se pueden deslizar libremente por la guía, pero solo se puede quitar por el lateral de la misma. Están disponibles en longitudes de 150, 200 y 250 cm. En versión económica tenemos el tope invisible con la misma funcionalidad. Para las paredes inclinadas disponemos de un sistema de tope inclinado. Este sistema permite utilizar un sistema de guías para colgar cuadros incluso en paredes inclinadas, por ejemplo en una escalera.



2 mm



1 mm					
TWISTER MICRO 1 mm					
	16 17 42	TWISTER	1 mm	NYLON	200 cm
	16 17 45	TWISTER	1 mm	ACERO	200 cm
	16 05 48	TWISTER	1 mm	ACERO NEGRO	200 cm

2 mm					
TWISTER CLIQ2FIX PERLON					
	16 18 00	TWISTER CLIQ2FIX	2 mm	NYLON	200 cm
	16 18 01	TWISTER CLIQ2FIX	2 mm	NYLON	250 cm



2 mm					
TWISTER 2 mm					
	16 17 18	TWISTER	2 mm	NYLON	200 cm
		TWISTER	2 mm	NYLON	250 cm
	16 17 54	TWISTER	2 mm	ACERO	200 cm
	16 17 55	TWISTER	2 mm	ACERO	250 cm
	16 17 19	TWISTER	2 mm	VARILLA	200 cm

2 mm					
SOLID SLIDER Y TOPE INVISIBLE					
	16 18 02	SOLID SLIDER	2 mm	NYLON	150 cm
	16 18 03	SOLID SLIDER	2 mm	NYLON	250 cm
	16 18 67	SOLID SLIDER	2 mm	ACERO	150 cm
	16 18 04	SOLID SLIDER	2 mm	ACERO	200 cm
	16 18 05	SOLID SLIDER	2 mm	ACERO	250 cm
	*16 04 62	TOPE INVISIBLE	2 mm	NYLON	150 cm

BOBINAS CUERDA Y CABLE















		
CABLE ACERO 1 mm	CABLE ACERO 1,5 mm	CUERDA NYLON 2 mm
REFERENCIA 100 m	16 07 01	16 17 15
		16 04 60

ACCESORIOS

	16 17 16	BRIDA CABLE ACERO 1,5 mm
	16 04 29	SUJETA CUERDA NYLON 2 mm









GANCHOS

Dependiendo del peso del marco o el objeto a colgar hay que escoger el gancho adecuado. Disponemos de una amplia gama de ganchos con una capacidad máxima de carga de entre 4 Kg y 20 Kg.

	 16 17 43 20 Kg AUTO GRIP	 16 17 44 20 Kg AUTO GRIP	 16 17 47 10/5 Kg AUTO GRIP	 16 04 96 15 Kg AUTO GRIP	 16 04 42 15 Kg AUTO GRIP
	SEGURIDAD		SEGURIDAD		
TWISTER 1 mm NYLON 150 / 200 cm 			✓		
TWISTER 1 mm CABLE ACERO 150 / 200 cm 			✓		
TWISTER 2 mm NYLON 150 / 200 250 cm 	✓	✓		✓	✓
TWISTER 2 mm CABLE ACERO 150 / 200 250 cm 	✓	✓		✓	✓
TWISTER 2 mm VARILLA 100 / 200 cm 	✓	✓			✓
TWISTER CLIQ2FIX 2 mm NYLON 200 / 250 cm 	✓	✓		✓	✓
SOLID SLIDER 2 mm NYLON* 200 / 250 cm para ser insertado desde el lateral de la guía 	✓	✓		✓	✓
SOLID SLIDER 2 mm CABLE ACERO* 200 / 250 cm para ser insertado desde el lateral de la guía 	✓	✓		✓	✓

* NO SE ACONSEJA EL USO DEL SOLID SLIDER DE 2 mm DE NYLON / ACERO PARA LAS GUÍAS DE TECHO



	 16 04 31 7 Kg	 16 05 25 5 Kg	 16 04 28 4 Kg	 16 04 95 4 Kg
	MANUAL	MANUAL	MANUAL	MANUAL
 TWISTER 2 mm NYLON 150 / 200 250 cm	✓	✓	✓	✓
 TWISTER 2 mm VARILLA 100 / 200 cm		✓		
 TWISTER CLIQ2FIX 2 mm NYLON 200 / 250 cm	✓	✓	✓	✓
 SOLID SLIDER 2 mm NYLON* 200 / 250 cm para ser insertado desde el lateral de la guía	✓	✓	✓	✓

* NO SE ACONSEJA EL USO DEL SOLID SLIDER DE 2 mm DE NYLON / ACERO PARA LAS GUÍAS DE TECHO

La capacidad máxima de carga de un gancho sólo es válida cuando el marco está correctamente aplicado en él. Esta ilustración muestra cómo cargar correctamente el gancho para cuadros.

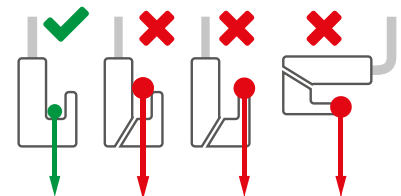

El Micro Grip representa la más reciente generación de ganchos. Para este gancho se ha elegido un plástico de alta calidad reforzado con fibra de vidrio, lo que ha permitido reducir en un 70% el uso de materiales en comparación con las generaciones anteriores de ganchos. Además de las ventajas ecológicas, es extremadamente ligero y muy fácil de usar. La tecnología Micro Grip ha sido desarrollada y patentada por Artiteq. Para garantizar la calidad de los ganchos Micro Grip, Artiteq ha desarrollado procedimientos de garantía de calidad junto con TÜV Nederland. La ejecución está bajo la supervisión de TÜV Nederland.



- PESO LIGERO
- FUERTE (20 Kg)
- ERGONÓMICO

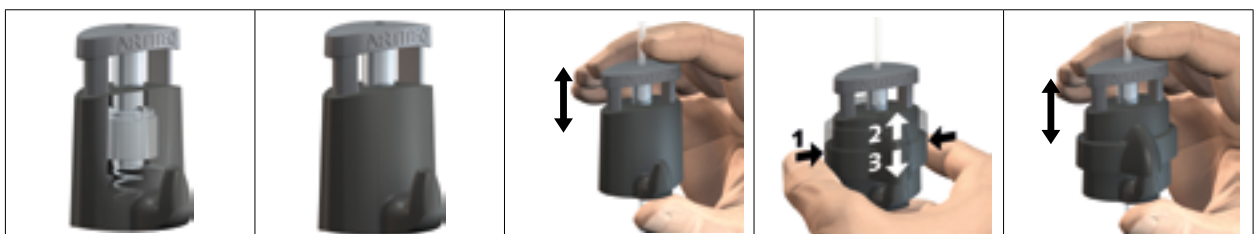

GANCHOS

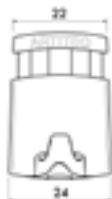

16 17 43
20 Kg

AUTO GRIP

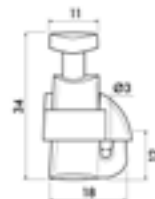

16 17 44
20 Kg

AUTO GRIP

SEGURIDAD



16 17 47
10/5 Kg

AUTO GRIP

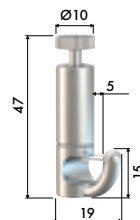

16 04 96
15 Kg

AUTO GRIP

SEGURIDAD

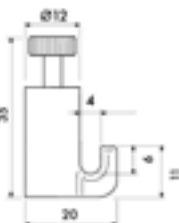
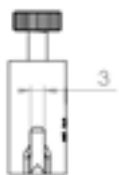

16 04 42
15 Kg

AUTO GRIP

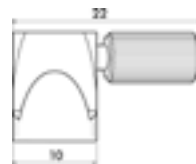

16 05 25
5 Kg

MANUAL

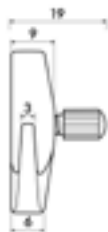

16 04 31
7 Kg

MANUAL ROSCA LATERAL



16 04 28
4 Kg

MANUAL



7 Kg

MANUAL ROSCA TRASERA. ESTE GANCHO VIENE EN LOS KITS DE CUERDA + GANCHO



COMBINACIONES

Un sistema para colgar cuadros se compone de los siguientes elementos: guía, cuerda o cable y gancho para colgar. Artiteq garantiza la funcionalidad de los productos porque coordina cuidadosamente los distintos elementos de un sistema para colgar cuadros. La calidad sólo se puede garantizar cuando se combinan correctamente los productos originales (Artiteq). La garantía es nula si hay combinaciones que no sean con los productos Artiteq correctos. Un marco o un lienzo siempre se colgará de forma más estable si se utilizan 2 hilos de colgar.

El peso del cuadro determina la elección del gancho y de la cuerda o cable, en combinación con la capacidad de carga máxima de un metro del guía.

COMBINACIONES INCORRECTAS

Capacidad de carga máxima de la guía: **30 Kg p/m**

Capacidad de carga máxima de la cuerda o cable: **20 Kg**

Capacidad de carga máxima del gancho: **4 Kg**

Peso del marco: **5 Kg**

✘

Capacidad de carga máxima de la guía: **30 Kg p/m**

Capacidad de carga máxima de la cuerda o cable: **20 Kg**

Capacidad de carga máxima del gancho: **20 Kg**

Peso del marco: **40 Kg**

✘

COMBINACIONES CORRECTAS

Capacidad de carga máxima de la guía: **30 Kg p/m**

capacidad de carga máxima de la cuerda o cable: **20 Kg**

Capacidad de carga máxima del gancho: **4 Kg**

Capacidad de carga máxima del gancho: **4 Kg**

Peso del marco: **5 Kg**

✔

Capacidad de carga máxima de la guía: **30 Kg p/m**

capacidad de carga máxima de la cuerda o cable: **20 Kg**

Capacidad de carga máxima del gancho: **20 Kg**

Capacidad de carga máxima del gancho: **20 Kg**

Peso del marco: **40 Kg**

✔



KITS CUERDA + GANCHO

KITS CUERDA TWISTER 2 mm

TWISTER 2 mm NYLON 150 cm + MICRO GRIP 2 mm (20 Kg)	TWISTER 2 mm NYLON 150 cm + GANCHO PEQUEÑO (4 Kg)	TWISTER 2 mm NYLON 150 cm + GANCHO GRANDE (7 Kg)	TWISTER 2 mm NYLON 150 cm + GANCHO RATCHET (15 Kg)
ROSCA TRASERA			
16 18 07	16 18 08	16 18 09	16 18 10

KITS CUERDA TOPE 2 mm

TOPE + NYLON 2 mm 150 cm + GANCHO PEQUEÑO (4 Kg)	TOPE + NYLON 2 mm 150 cm + GANCHO GRANDE (7 Kg)
ROSCA TRASERA	
16 04 75	16 04 76

KIT STOPPER

TOPE SOLID 2 mm 150 cm + GANCHO PEQUEÑO (4 Kg) + TOPE MUROS INCLINADOS	
16 18 06	

VARIOS

GANCHO TWISTER HOOK Y GANCHO DESLIZANTE TOPE SOLID

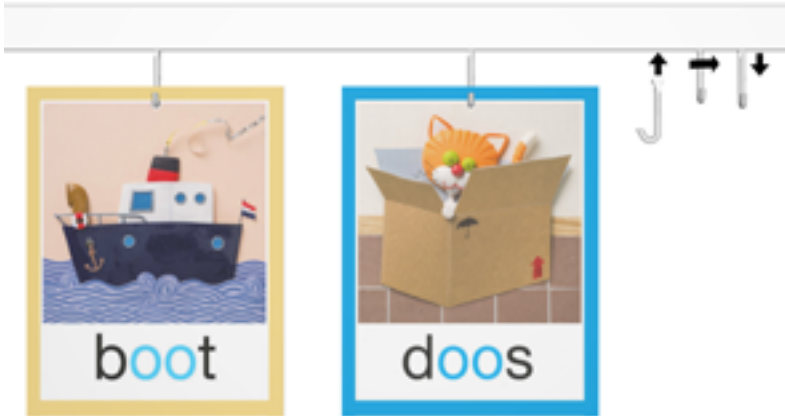

En lugar de un cable y un gancho para colgar, se puede utilizar un Gancho Twister Hook o un Gancho Deslizante con Tope Solid. El gancho Twister de plástico blanco puede ofrecer una solución económica y práctica para colgar paneles de poco peso en combinación con un sistema para colgar cuadros. El Gancho Deslizante de aluminio con Tope Solid cumple las mismas funciones con la ventaja que permite colgar más peso. Disponible en blanco y plata.



PARA COLGAR OBJETOS LIGEROS
15 X 3,5 X 35 mm
MAX. 1 Kg

REFERENCIA 16 05 34

COMPATIBLE CON TODAS LAS GUÍAS EXCEPTO LA GUÍA J Y J PRO.



GANCHO DESLIZANTE TOPE
SOLID BLANCO 10 Kg

GANCHO DESLIZANTE TOPE
SOLID PLATA 10 Kg

REFERENCIA 16 05 52

16 05 51

COMPATIBLE CON TODAS LAS GUÍAS EXCEPTO LA GUÍA J Y J PRO. NO SE ACONSEJA PARA LA GUÍA TECHO



VARIOS

LOOP MAKER



15 x 3,5 x 35 mm
MAX. 1 Kg

REFERENCIA





16 05 50

**COMPATIBLE CON TODAS LAS CUERDAS DE
NYLON 2 mm, VER PÁGINA 43**

El Loop Maker ofrece una solución para colgar objetos si no se puede utilizar un gancho. Permite crear un lazo con la cuerda de nylon de 2 mm. ¡Es posible colgar mucho más que un marco de fotos!

VARIOS

El cable ratón es un práctico y original sistema para exponer varios documentos, como tarjetas y fotos. Se instala fácilmente montando el clip en la pared. Luego se introduce el cable de acero del cable ratón y se tapa con el embellecedor. Los clips transparentes sirven para sujetar los documentos, tarjetas o fotos.

KIT CABLE RATÓN			
	1x 	1x 	10x 
KIT CABLE RATÓN	CABLE RATÓN BLANCO	CLIP + EMBELLECEDOR (INCLUYE ACCESORIOS DE MONTAJE)	CLIP TRANSPARENTES CABLE RATÓN
REFERENCIA	16 17 71	150 cm	

Además de los clips transparentes, también se pueden utilizar los ratones magnéticos que, disponibles en blanco o en color, combinan perfectamente con el cable de acero.

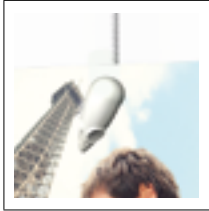
		
RATONES MAGNÉTICOS BLANCOS	RATONES MAGNÉTICOS COLORES	
REFERENCIA	16 17 74	16 17 73





▶ ARTITEQ BACK FRAME



El sistema Back Frame es un sistema de montaje especial para paneles finos y flexibles de aluminio, forex o acrílico. Ayuda a dar rigidez al panel, mientras que el montaje sigue siendo fácil y seguro. El uso del sistema Back Frame también añade profundidad y sombra entre el panel y la pared. Con las cantoneras Back Frame se proporcionan 3 formas fáciles de colgar el panel: Fijo (1), Asegurado (2) y Flexible (3).

**SEGURO
SÓLIDO
FÁCIL**

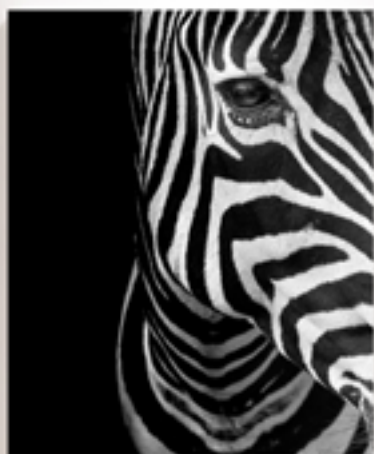

ARTITEQ BACK FRAME

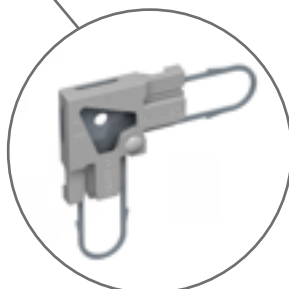
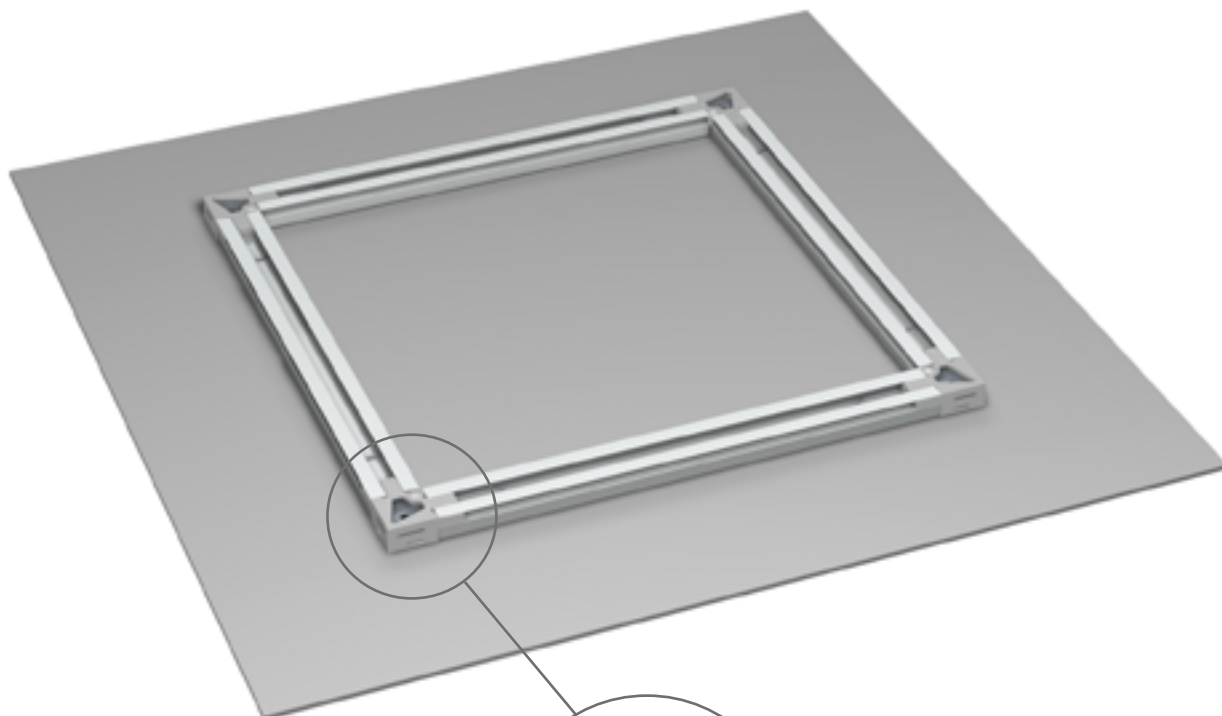

CANTONERAS

1. Protección de pared incorporada.
2. Menos cinta, mayor capacidad de carga.
3. No se necesitan accesorios adicionales.
4. Fácil de colgar, 3 opciones (fijo - asegurado - flexible).

SISTEMA BACK FRAME

				
<p>PERFIL BACK FRAME 8 mm 300 cm ANODIZADO PLATA</p> <p>16 51 01</p>	<p>PERFIL BACK FRAME 15 mm 300 cm ANODIZADO PLATA</p> <p>16 51 03</p>			
				
<p>CANTONERA BACK FRAME 8 mm (4 UNIDADES)</p> <p>16 51 05</p>	<p>CANTONERA BACK FRAME 15 mm (4 UNIDADES)</p> <p>16 51 07</p>	<p>CLIP DE SEGURIDAD BACK FRAME (4 CLIPS, 4 TACOS, 4 TORNILLOS)</p> <p>16 51 13</p>	<p>LLAVE SEGURIDAD BACK FRAME</p> <p>16 51 11</p>	<p>BACK FRAME BUMPER FLEXIBLE</p> <p>16 51 09</p>

ARTITEQ BACK FRAME

FACIL DE COLGAR

1

FIJO

Las cantoneras Back Frame incluyen un sistema de nivelación para el panel, que permite colgarlo con precisión sin tener que hacer nuevos agujeros.

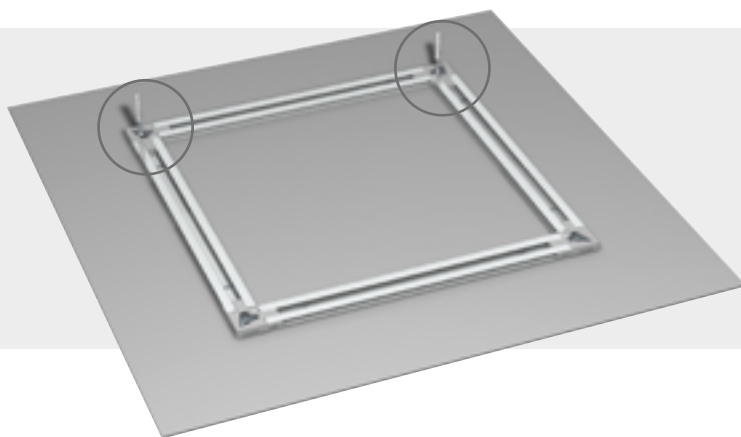

2

SEGURO

El panel puede fijarse y asegurarse a la pared utilizando 4 Clips de Seguridad en el marco trasero.

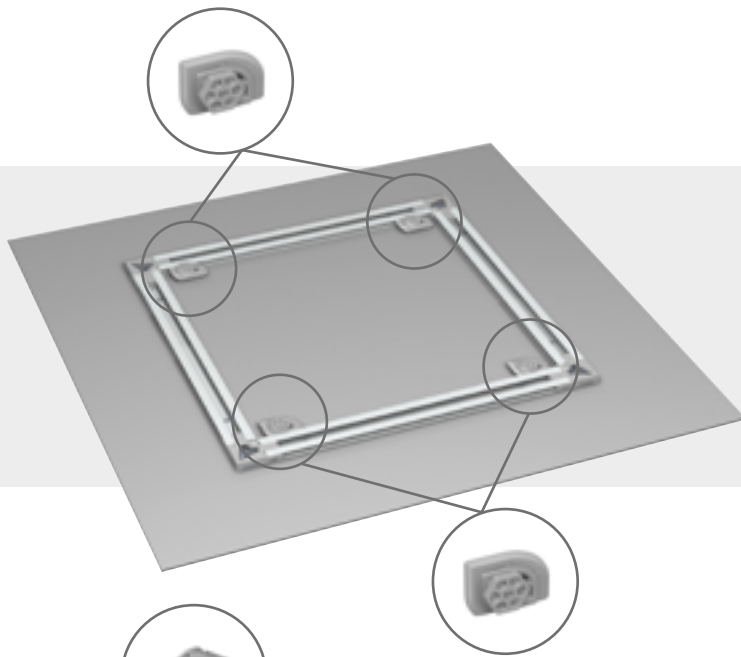

3

FLEXIBLE

Combinar el sistema Back Frame con un sistema de guías para colgar cuadros significa flexibilidad y facilidad de uso mientras se añade decoración a las paredes.

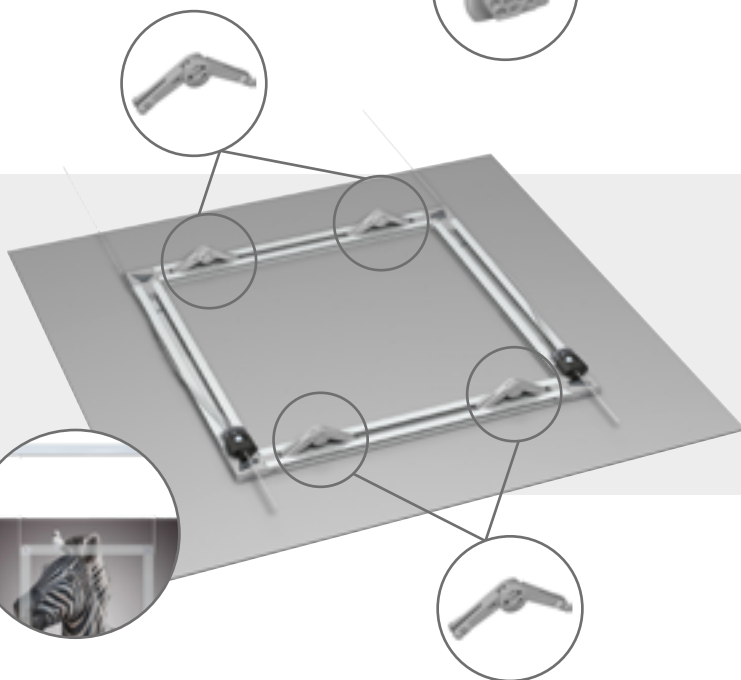

ARTITEQ BACK FRAME

CANTONERAS



MENOS CINTA, MÁS CAPACIDAD DE CARGA

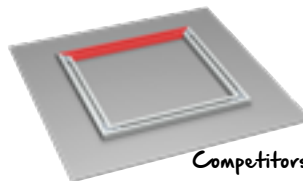
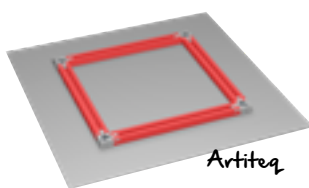

Fijación rígida gracias al muelle de acero



Las cantoneras permiten una distribución equitativa del peso gracias a su fijación rígida mediante muelles de acero en perfiles de corte cuadrado en lugar de perfiles de corte a inglete.

PROTECCIÓN DE PARED INCORPORADA

Protección de pared incorporada en las cantoneras.



SIN NECESIDAD DE ACCESORIOS ADICIONALES

El panel impreso se cuelga utilizando Las cantoneras, sin necesidad de accesorios adicionales.

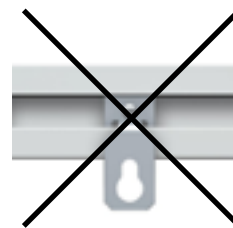
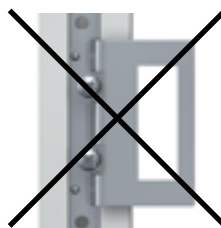

Recomendamos utilizar cinta adhesiva 3M (consejo general 3M: 25 cm²/kg) para paneles impresos de aluminio, espuma rígida, forex, acrílico y vidrio. La tabla siguiente se aplica cuando los perfiles del sistema de suspensión Back Frame se aplican a una distancia máxima de 100 mm de cada uno de los lados del panel impreso. La tabla se aplica a paneles con un peso total máximo de 30 kg y un tamaño mínimo de 400 x 400 mm.

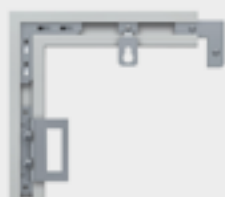
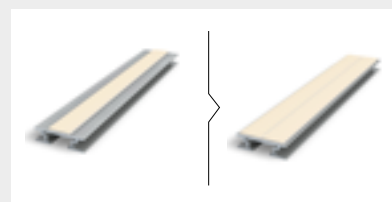

MATERIAL	GRUESO	CINTA	PARA SUPERFICIES
Dibond	3-6 mm	Una cinta 12 mm	Hasta 4 m ²
Forex	3-5 mm	Una cinta 12 mm	Hasta 4 m ²
Acrílico	3-5 mm	Una cinta 12 mm	Hasta 4 m ²
Vidrio	6 mm	Doble cinta 24 mm	Hasta 2 m ²

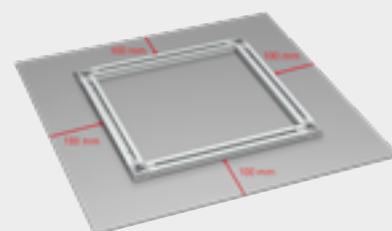

▶ OTROS SISTEMAS PARA COLGAR

DISPLAYS

MULTIFUNCIONALES
SEGUROS
RESISTENTES



DISPLAY IT LED FLEX



Haga una presentación con los paneles LED

Este sistema con iluminación LED, permite mostrar perfectamente documentos, productos y servicios. Es ideal como sistema de exposición en aparadores, donde la información puede destacar tanto de día como de noche. La guía puede montarse en la pared o en el techo. Los cables de acero con adaptador se pueden poner y quitar desde cualquier punto de la guía en un instante, lo que permite un uso flexible del sistema.

Los paneles LED A3 y A4 pueden utilizarse en orientación horizontal o vertical y cuentan con una iluminación LED clara. Los cables de acero pasan a través de los paneles LED con un mecanismo de agarre automático, conectándolos entre sí. De este modo, se consigue una exposición profesional y estilizada. Se puede ajustar la altura de los paneles de forma rápida y sencilla. Este sistema permite realizar exposiciones a doble cara: se puede insertar papel translúcido en la parte delantera y trasera de los paneles LED.

DISPLAY IT LED FLEX

GUÍA

				
GUÍA NEGRO*	SET COLGADOR	TRANSFORMADORES		SET CONNECTOR
183 cm	2x 200 cm	60 W	200 W	
REFERENCIA 16 18 72	16 18 70	16 18 77	16 18 78	16 18 71

*LA GUÍA INCLUYE EL MATERIAL DE FIJACIÓN Y LAS TAPAS DE LOS EXTREMOS

PANELES LED



16 18 81	A4	9 W
16 18 80	A3	17 W



DISPLAY IT LED FIXED

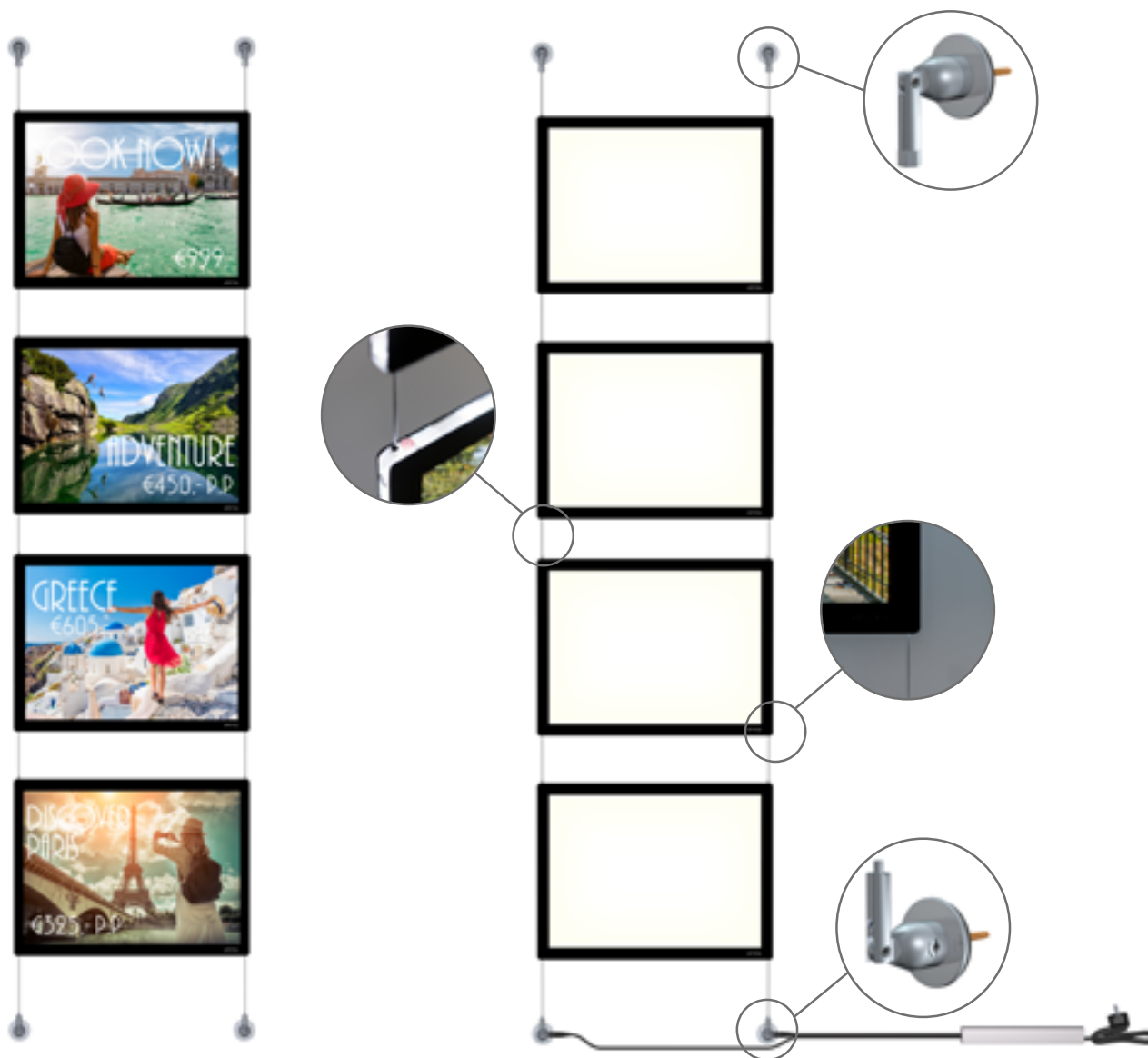

Una atracción en la pared

El sistema Display It LED Fixed se monta en la pared o en el techo y, gracias a los paneles LED, se crea una publicidad llamativa. Al igual que la versión Flex, el Display It LED Fixed puede utilizarse en escaparates o en otros lugares de un edificio. El contenido de los paneles puede cambiarse en un abrir y cerrar de ojos.

Los paneles LED A3 y A4 pueden utilizarse en orientación horizontal o vertical y cuentan con una iluminación LED clara. Los cables de acero pasan a través de los paneles LED con un mecanismo de agarre automático, conectándolos entre sí. De este modo, se consigue una exposición profesional y estilizada. Se puede ajustar la altura de los paneles de forma rápida y sencilla. Este sistema permite realizar exposiciones a doble cara: se puede insertar papel translúcido en la parte delantera y trasera de los paneles LED.

DISPLAY IT LED FIXED

SET COLGADOR

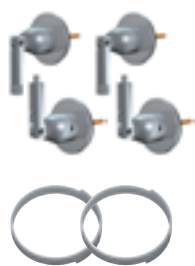

SET COLGADOR



TRANSFORMADORES

2x 300 cm

60 W

200 W

REFERENCIA

16 18 75

16 18 77

16 18 78

PANELES LED



16 18 81 A4 9 W

16 18 80 A3 17 W



DISPLAY IT FIXED



Display It: profesional y ordenado

El sistema de presentación Display It le ofrece una forma profesional y ordenada de exponer tus anuncios o documentos. Los marcos acrílicos del sistema son fáciles de montar y ajustar a la altura deseada. Gracias al E-Clip para Display It, se puede cambiar el contenido de los marcos acrílicos en segundos. El clip también facilita la conexión de los marcos entre sí, lo que permite realizar exposiciones tanto horizontales como verticales. Este sistema de exposición es ideal para las agencias inmobiliarias y se utiliza a menudo para exponer las fotos del personal en la pared de hospitales y otras instituciones. Display It está disponible en modelos de montaje flexible y fijo. La versión Flex de Display It se utiliza en combinación con una guía de pared y cuerdas de acero inoxidable que son fáciles de repositionar a lo largo del carril.

DISPLAY IT FIXED

SET CABLE TENSOR



SET CABLE TENSOR
2 mm

400 cm

REFERENCIA 11 02 17

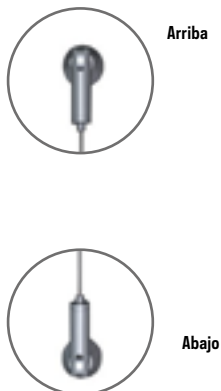

CLIPS

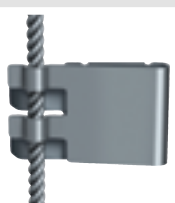

E-CLIP

2 mm

REFERENCIA 16 18 58

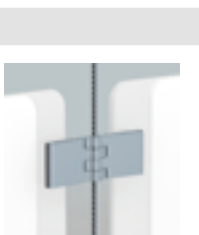

DISPLAYS

	REFERENCIA	16 18 59	2 mm A4	30 x 21 cm HORIZONTAL
	REFERENCIA	16 18 60	2 mm A4	21 x 30 cm VERTICAL
	REFERENCIA	16 18 61	2 mm A3	42 x 30 cm HORIZONTAL
	REFERENCIA	16 18 62	2 mm A3	30 x 42 cm VERTICAL

KIT



KIT DISPLAY IT ECONOMY

2 x cables acero (290 cm), 4 puntos anclaje, 16 x E-Clip, 8 x display 2 mm A6 horizontal

REFERENCIA 11 02 16

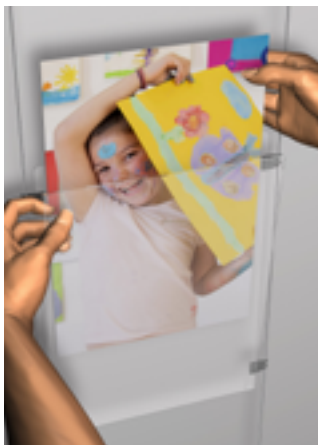

FÁCIL DE CAMBIAR EL CONTENIDO

DISPLAY IT FLEX



Display It: profesional y ordenado

El sistema de presentación Display It le ofrece una forma profesional y ordenada de exponer tus anuncios o documentos. Los marcos acrílicos del sistema son fáciles de montar y ajustar a la altura deseada. Gracias al E-Clip para Display It, se puede cambiar el contenido de los marcos acrílicos en segundos. El clip también facilita la conexión de los marcos entre sí, lo que permite realizar exposiciones tanto horizontales como verticales. Este sistema de exposición es ideal para las agencias inmobiliarias y se utiliza a menudo para exponer las fotos del personal en la pared de hospitales y otras instituciones. Display It está disponible en modelos de montaje flexible y fijo. La versión Flex de Display It se utiliza en combinación con una guía de pared y cuerdas de acero inoxidable que son fáciles de reposicionar a lo largo del carril.

DISPLAY IT FLEX

COMPATIBLE CON TODAS LAS GUÍAS EXCEPTO LA GUÍA J Y J PRO.

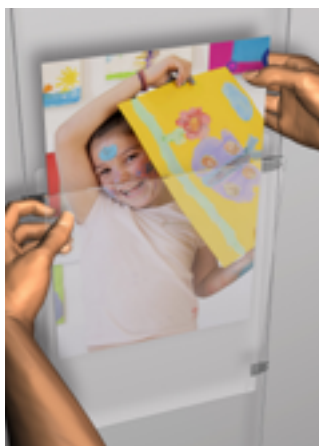

FÁCIL DE CAMBIAR EL CONTENIDO

VARILLAS



TWISTER 2 mm
VARILLA BLANCO

200 cm

REFERENCIA 16 17 19



CLIPS

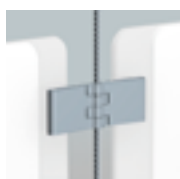

E-CLIP

2 mm

REFERENCIA 16 18 58



video instalación

DISPLAYS



REFERENCIA	16 18 59	2 mm A4	30 x 21 cm HORIZONTAL
REFERENCIA	16 18 60	2 mm A4	21 x 30 cm VERTICAL
REFERENCIA	16 18 61	2 mm A3	42 x 30 cm HORIZONTAL
REFERENCIA	16 18 62	2 mm A3	30 x 42 cm VERTICAL

▶ OTROS SISTEMAS PARA COLGAR

GUÍAS INFO

**FLEXIBLES
MULTIFUNCIONALES
FÁCILES DE USAR**



GUÍA INFO



GUÍA INFO	16 05 05	GUÍA INFO BLANCO	100 cm	INCLUYE MATERIAL DE MONTAJE Y FINALES DE GUÍA
-----------	----------	------------------	--------	---



La Guía Info es el sistema de exposición ideal para mostrar tarjetas, pósters, dibujos y fotos en la pared. Gracias a la guía Info, se puede crear una exposición ordenada de tus documentos. Con este sistema se acabaron los daños en las paredes por culpa de las chinchetas, la cinta adhesiva, etc., y el cambio de dibujos o carteles es rápido y sencillo. Este sistema se ha hecho especialmente indispensable en las aulas y los pasillos de las escuelas. La Guía Info también es un sistema ideal para exponer o compartir información en casa y en la oficina.

Fácil montaje gracias a los clips

La Guía Info ha sido desarrollada para colgar documentos mediante un triple mecanismo de sujeción de goma. Soporta desde papel de 80 g a cartulina de 2 mm de grosor. Después de montar los clips conectores en la pared, es fácil fijar la Guía Info. También se puede cortar a la medida deseada. Tanto si quieres exponer fotos o dibujos como si quieres tener las recetas al alcance de la mano, la Guía Info ofrece la solución.

Technical diagrams showing the track profile and its connection to the wall. Below the diagrams, the specifications are listed: **> 80 G** and **< 2 MM**. A large **10** AÑOS GARANTÍA is also shown. The bottom part of the block contains three small images illustrating the 'Click' and 'Connect' steps of the installation process.





**FLEXIBILIDAD
DISEÑO
ALTA CALIDAD**

GUÍA INFO *me*



GUÍA INFO *me* TODO EN UNO



16 05 35

GUÍA INFO ME BLANCO

200 cm

incluye
4 x *me-clip*

INCLUYE MATERIAL DE MONTAJE
Y FINALES DE GUÍA



video
instalación

me-CLIP



16 05 36

me-CLIP (10)

44,5 x 74 x 13 mm

Guía Info Me - personal y organizado

El Clip Me añade un elemento personal y de diseño a la Guía Info. Se puede añadir un nombre al contenido del clip. Una gran solución para una perfecta presentación y herramienta de comunicación. El clip es siempre adaptable y mantiene siempre su aspecto 100% de calidad, independientemente de la frecuencia de uso. Es práctico y se adapta directa y rápidamente gracias a las propiedades inteligentes y flexibles de Info Rail.



**FLEXIBLE
MULTIFUNCIONAL
FÁCIL DE USAR**



GUÍA INFO FOTOS



GUÍA			
	16 17 75	GUÍA INFO FOTOS BLANCO (RAL 9016)	114 cm INCLUYE ACCESORIOS DE MONTAJE, TAPAS Y 4 RATONES MAGNÉTICOS (BLANCO)

OPCIONAL			
	16 17 73	RATONES MAGNÉTICOS COLORES	
	16 17 74	RATONES MAGNÉTICOS BLANCOS	



Uso práctico de espacios estrechos

Este sistema de exposición vertical ocupa poco espacio y, por lo tanto, puede utilizarse en muchos lugares de una oficina o un hogar. La Guía Info Fotos es un sistema para colgar, por ejemplo, tarjetas y fotos, útil para coleccionarlas o exponerlas. Las tarjetas y las fotos se pueden deslizar en ambos lados de la guía. La Guía Info Fotos también tiene una banda magnética, que puede utilizarse para exponer fotos o tarjetas con los ratones magnéticos. Este sistema de exhibición puede ser una adición práctica a la pared, especialmente en una oficina, una cocina o el dormitorio de un niño.

La Guía Info Fotos tiene un elegante acabado blanco, RAL 9016 (se puede repintar) y mide 114 cm de longitud.

▶ OTROS SISTEMAS DE COLGAR

VARIOS

**FLEXIBLES
ALTA CALIDAD
MULTIFUNCIONA-
LES**

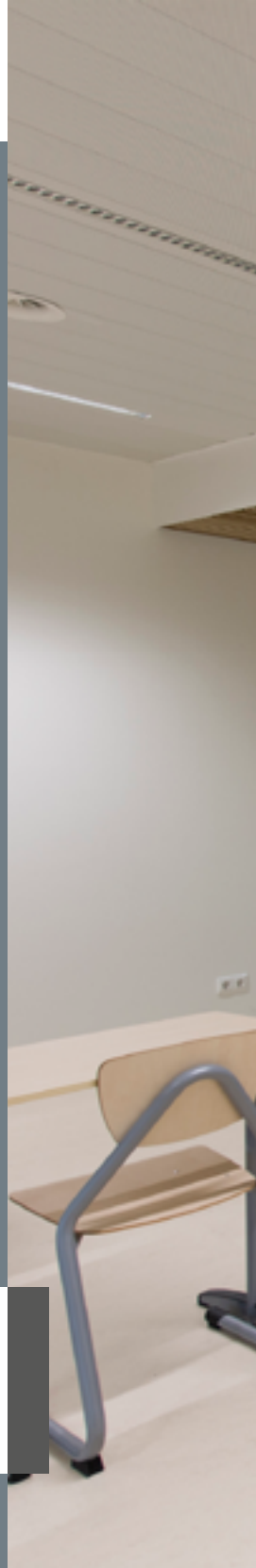



MARCOS ABATIBLES Y POSTERS SNAP



CLICK FRAMES

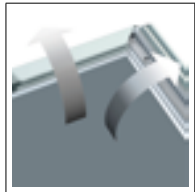

16 17 51	MARCO ABATIBLE 20 mm 5 x 21 cm -A5-
16 17 52	MARCO ABATIBLE 25 mm 30 x 42 cm -A3-
16 17 53	MARCO ABATIBLE ALUMINIO 25 mm 42 x 60 cm -A2-
16 17 24	MARCO ABATIBLE ALUMINIO 32 mm 50 x 70 cm
16 17 28	MARCO ABATIBLE ALUMINIO 32 mm 60 x 84 cm
16 17 25	MARCO ABATIBLE ALUMINIO 32 mm 70 x 100 cm
16 17 26	MARCO ABATIBLE ALUMINIO 32 mm 84 x 119 cm -A0-

POSTER SYSTEMS



16 18 13	POSTER SNAP 100 cm
16 18 14	POSTER SNAP 120 cm



► SISTEMAS DE SENYALIZACIÓN



**PROFESIONALES
SEGUROS
FLEXIBLES**

E, F
Restaurant, Theater
Gang, Receptie, Kapsalon



B0.01 - B0.03
B0.04 - B0.27
A0.05 - A0.08

TECHO

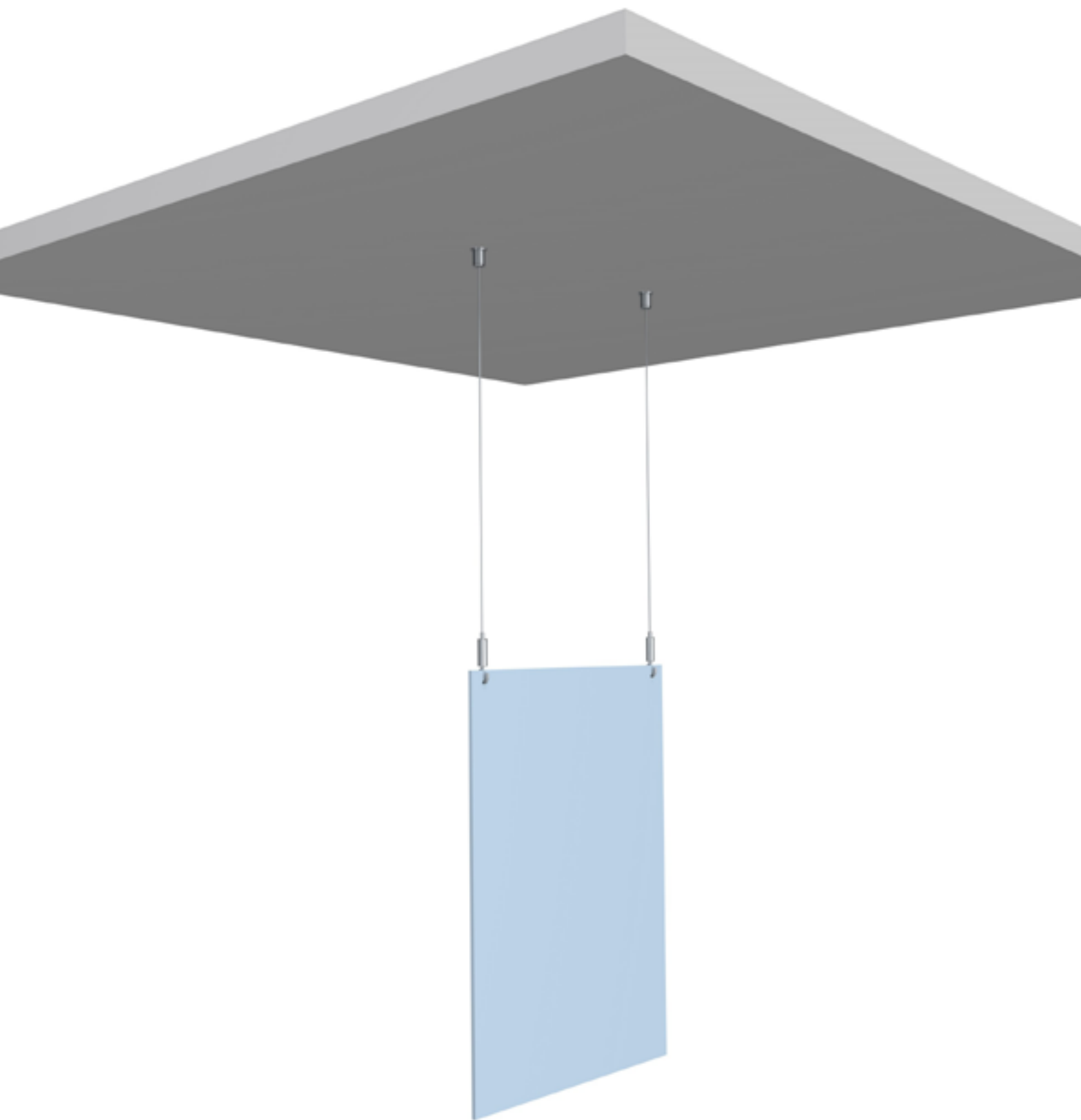

TECHO

MAX.
15
KG

10
AÑOS
GARANTÍA

SET COMPLETO



2x

KIT COLGADOR 2x CABLE ACERO 1,2 mm 300 cm + 2x COLGADOR TECHO + 2x GANCHOS

16 05 40

COLGADOR NIQUELADO TECHOS	TACO 5 mm	TORNILLO 3,5 mm x 45 mm
16 05 42	16 17 41	16 04 66

CABLE ACERO + TOPE INVISIBLE 1,2 mm 200 cm NIQUEL
16 05 43

PANTALLAS METACRILATO



REFERENCIA	41 01 50	3 mm	75 x 65 cm
REFERENCIA	41 01 51	3 mm	75 x 100 cm
REFERENCIA	41 01 52	3 mm	100 x 100

TECHO EMPOTRADO

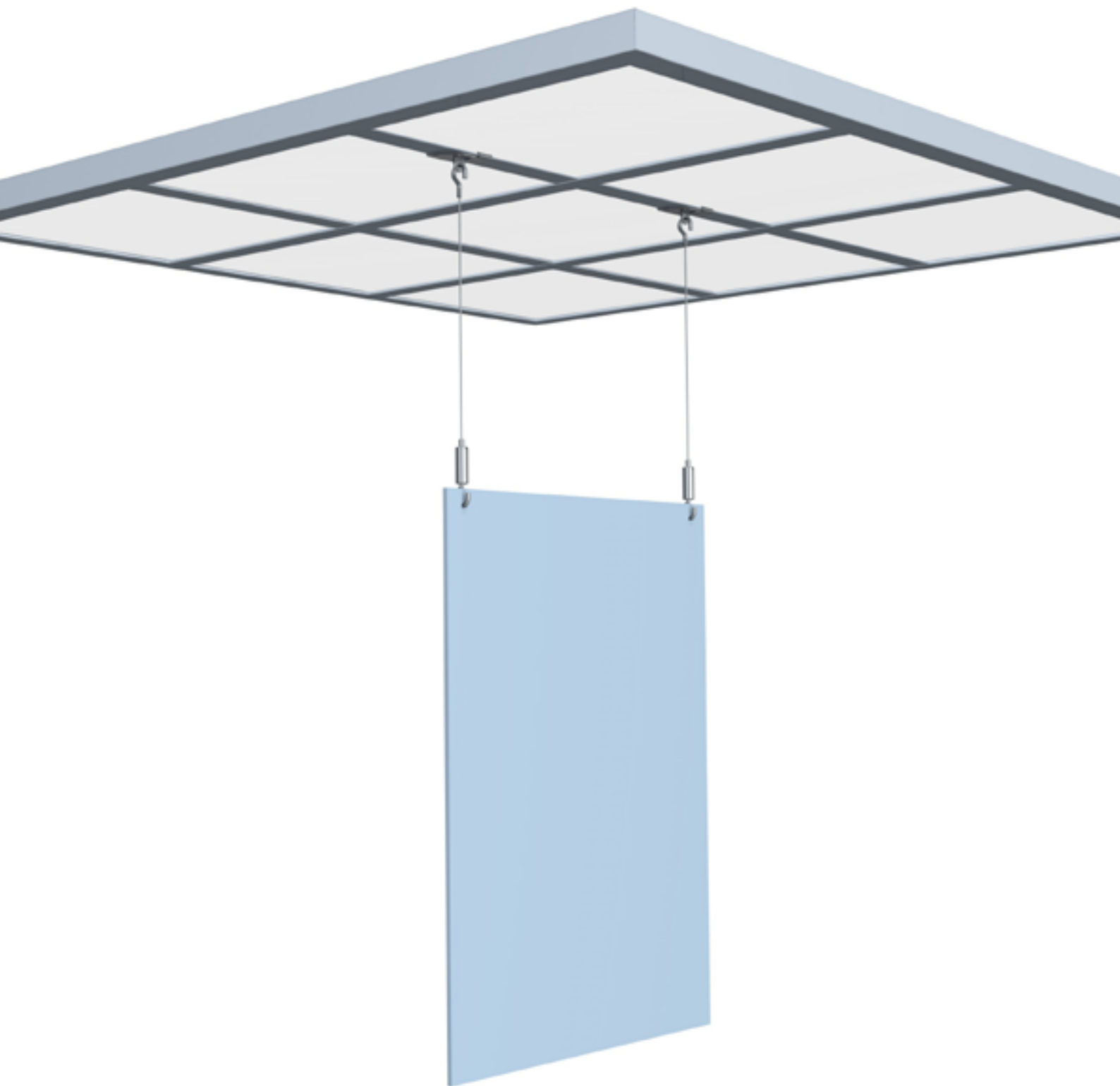

TECHO

MAX.
5
KG

10
AÑOS
GARANTÍA

SET COMPLETO



2x CABLE ACERO 1,2 mm 300 cm + 2x CLIPS TECHO + 2x GANCHOS

16 05 41

PANTALLAS METACRILATO



REFERENCIA	41 01 50	3 mm	75 x 65 cm
REFERENCIA	41 01 51	3 mm	75 x 100 cm
REFERENCIA	41 01 52	3 mm	100 x 100

SISTEMAS DE SEÑALIZACIÓN

COLGADOR LOOP

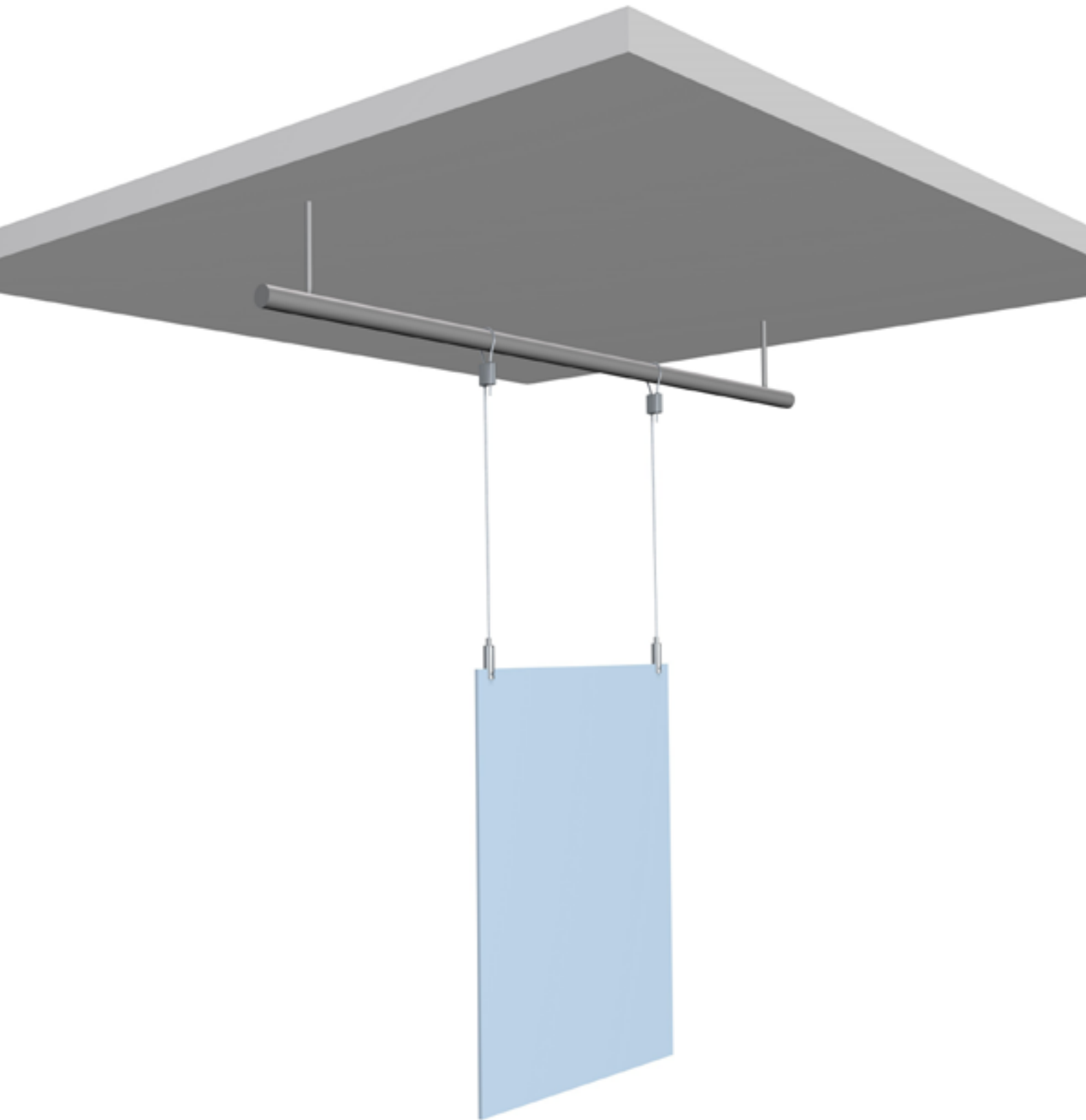

COLGADOR LOOP



Colgar de forma rápida y segura

Los colgadores LOOP ofrecen una solución rápida y práctica para colgar varios elementos:

No sólo sirven para colgar publicidad, señalización o paneles individuales en una habitación, sino también para sujetar o colgar artículos industriales, tales como conductos de cables, tuberías, focos empotrados o incluso islas de techo empotradas. Los colgadores LOOP garantizan una instalación rápida sin necesidad de utilizar herramientas. La suspensión de lazo es un sistema colgante que es extremadamente fácil de usar, la altura se puede ajustar en un solo movimiento, y es simple de desmontar. El cable de acero puede ser insertado en el mecanismo y bloqueado en dos pasos. También ofrece innumerables opciones para colgar cualquiera de tus artículos. La suspensión del lazo está disponible en cuatro sistemas.

COLGADORES LOOP

KIT COLGADOR LOOP + GANCHO PARA CUADROS 200 cm	KIT COLGADOR LOOP + LAZO 200 cm	KIT COLGADOR LOOP + MICRO GRIP 1 mm 200 cm	KIT COLGADOR LOOP + GARFIO 200 cm	COLGADOR LOOP CABLE 1 a 1,5 mm	
REFERENCIA	16 05 23	16 05 20	16 05 22	16 05 21	16 05 37

► SOPORTE PARA VENTAS



**ALTA CALIDAD
MULTIFUNCIONALES
MODERNOS**

















EXPOSITORES



EXPOSITORES		
16 18 15	EXPOSITOR AHS XS	50 x 34 x 212 cm

CONTENT DISPLAY ART HANGING SOLUTIONS XS		QUANTITY
16 04 77	BLISTER 2 FINAL GUÍA PARED BLANCO	6
16 04 79	BLISTER 2 FINAL GUÍA PARED ÁNGULO BLANCO	6
16 04 81	BLISTER 6 CLIP CONECTOR GUÍA PARED + TACOS + TORNILLOS	6
16 04 82	BLISTER TWISTER + NYLON 200 cm (x2)	12
16 04 84	BLISTER GANCHO RATCHET 15 Kg (x2)	6
16 18 65	BLISTER GANCHO PEQUEÑO 4 Kg (x2)	6
16 04 88	BLISTER TWISTER + NYLON 150 cm + GANCHO 4 Kg	6
16 04 89	BLISTER TWISTER + NYLON 150 cm + RATCHET 15 Kg	6
16 04 56	GUÍA DE PARED IMPRIMACIÓN 200 cm	20
16 04 92	KIT GUÍA PARED IMPRIMACIÓN 200 CM TWISTER + NYLON	12
	FOLLETOS	25
	EXPOSITOR	1

BLISTERS

	16 04 77	FINALES DE GUÍA PARED BLANCOS (2x)
	16 04 79	CLIPS CONECTORES ESQUINA GUÍA PARED (2x)
	16 04 81	BLISTER 6 CLIP CONECTOR GUÍA PARED + TACOS + TORNILLOS
	16 18 66	BLISTER SET CONECTOR BLANCO 200 cm
	16 04 82	TWISTER 2 mm NYLON 200 cm (2x)
	16 04 84	GANCHO RATCHET 15 kg (2x)
	16 04 85	GANCHO RATCHET PARA MOLDURA ALUMINIO 15 kg (2x)
	16 18 65	BLISTER GANCHO PEQUEÑO 4 Kg (x2)
	16 04 88	GANCHO PEQUEÑO 4 kg + TWISTER 2 mm NYLON 150 cm
	16 04 89	GANCHO RATCHET 15 kg + TWISTER 2 mm NYLON 150 cm
	16 04 78	FINALES GUÍA PARED GRIS (2x)
	16 04 80	CLIP CONECTOR ESQUINA GUÍA PARED GRIS (2x)
	16 04 83	TWISTER 2 mm ACERO 200 cm (2x)
	16 04 86	GANCHO RATCHET 15 kg + TWISTER 2 mm ACERO 150 cm



ÍNDICE

REFERENCIA	PÁGINA
------------	--------

REFERENCIA	PÁGINA
------------	--------

REFERENCIA	PÁGINA
------------	--------

160415.....	14	160475.....	49	160535.....	72
160416.....	14	160476.....	49	160536.....	72
160419.....	8/26	160478.....	91	160537.....	87
160420.....	8/26	160479.....	91	160540.....	83
160421.....	26	160480.....	91	160541.....	85
160422.....	8/26	160481.....	91	160542.....	83
160423.....	8/26	160482.....	91	160543.....	83
160424.....	8/26	160483.....	91	160544.....	8
160426.....	26	160484.....	91	160545.....	8
160428.....	17/45/46	160486.....	91	160546.....	8/27
160429.....	43	160488.....	91	160547.....	8/27
160430.....	17	160489.....	91	160548.....	43
160431.....	45/46	160491.....	38	160549.....	8
160432.....	19	160492.....	39	160550.....	51
160436.....	17	160493.....	39	160551.....	50
160439.....	17	160494.....	39	160552.....	50
160441.....	19	160495.....	45	160553.....	8
160442.....	17/44/46	160496.....	44/46	160554.....	8
160443.....	19	160499.....	25/26	160555.....	8
160444.....	19	160505.....	70	160556.....	8
160446.....	19	160509.....	10	160557.....	8
160447.....	8	160510.....	10	160558.....	8
160448.....	8	160511.....	10	160559.....	24
160449.....	17	160512.....	10	160741.....	8/11/12/17/19/26/83
160450.....	17	160513.....	11/26	161701.....	17
160451.....	24	160515.....	11/26	161702.....	17
160452.....	18	160516.....	11/26	161704.....	19
160453.....	18	16051.....	11/26	161705.....	19
160454.....	8	160518.....	11/26	161706.....	19
160455.....	8	160519.....	25/26	161709.....	14
160456.....	8/90	160520.....	87	161711.....	35
160457.....	8	160521.....	87	161715.....	43
160460.....	43	160522.....	87	161716.....	43
160461.....	17/35	160523.....	87	161717.....	43
160462.....	17/35/43	160525.....	45/46	161718.....	43
160464.....	17	160527.....	18	161719.....	43/67
160465.....	17/26	160528.....	18	161724.....	78
160466.....	8/12/26	160530.....	22	161725.....	78
160468.....	25/26	160531.....	22	161726.....	78
160469.....	17/19/26	160532.....	22/27	161728.....	78
160473.....	24	160533.....	22/27	161732.....	12/13
160474.....	38	160534.....	50	161734.....	13

ÍNDICE

REFERENCIA	PÁGINA
------------	--------

161735.....	12/13/26
161737.....	12/27
161738.....	12/27
161739.....	12/26
161740.....	26/33
161742.....	43
161743.....	17/35/44/46
161744.....	17/35/44/46
161745.....	43
161746.....	34
161747.....	44/46
161748.....	32
161749.....	32
161750.....	32
161751.....	78
161752.....	78
161753.....	78
161754.....	43
161755.....	43
161759.....	14
161760.....	14
161761.....	14
161762.....	14
161763.....	14
161764.....	14
161765.....	14
161767.....	14
161768.....	14
161769.....	14
161771.....	52
161773.....	52/74
161774.....	52/74
161775.....	74
161776.....	33
161778.....	33
161779.....	33
161780.....	38
161781.....	38
161783.....	8/27
161784.....	8/27
161785.....	8/27
161786.....	8/27

REFERENCIA	PÁGINA
------------	--------

161787.....	10/27
161788.....	10/27
161789.....	10/27
161790.....	10/27
161791.....	10/27
161792.....	17/18/27
161793.....	17/18/27
161794.....	17/18/27
161795.....	24/27
161796.....	24/27
161800.....	43
161801.....	43
161802.....	43
161803.....	43
161804.....	43
161805.....	43
161806.....	43
161807.....	49
161808.....	49
161809.....	49
161810.....	49
161813.....	78
161814.....	73
161815.....	92
161858.....	65/67
161859.....	65/67
161860.....	65/67
161861.....	65/67
161862.....	65/67
161865.....	91
161866.....	91
161867.....	43
161870.....	61
161871.....	61
161872.....	61
161875.....	63
161877.....	63
161878.....	63
161880.....	63
161881.....	63
161885.....	30
161886.....	30

REFERENCIA	PÁGINA
------------	--------

16 51 01	55
16 51 03	55
16 51 05	55
16 51 07	55
16 51 13	55
16 51 09	55
16 51 11	55

INGLET
AV. CERVERA, 21
25300 TÀRREGA
LLEIDA
T 973 312 312
F 973 310 755
W 607 662 285
COMERCIAL@INGLET.COM
WWW.INGLET.COM

28022024

