



CATÁLOGO SUMINISTROS
IMPRESIÓN DIGITAL
y acabado fotográfico





Laminados Monoméricos para Laminadoras en Frío	
Laminados Frío Qplus.....	4
Laminados Frío Hotpress.....	6
Adhesivos Doble Cara Laminadoras en Frío	
Adhesivos Doble Cara Frío Hotpress.....	8
Cartón Pluma	
Cartón Pluma Incor.....	9
Cartón Pluma Hard Cor y Kapa.....	10
Cartón Pluma Alum.....	11
Soportes Rígidos para Trasera.....	12
Soportes para Impresión Digital Base Agua.....	13
Soportes para Impresión Digital Solvente.....	14
Laminados para Vinilos Impresión Digital.....	15
Colgadores.....	16
Colas, Cintas y Aplicadores	
Cintas Transfer para ATG.....	19
Cintas Adhesivas Aplicación Manual.....	20
Cierres Adhesivos.....	22
Sprays Adhesivos 3M.....	23
Artículos de Corte	
Cortadores y cúters.....	24
Reglas y Alfombrillas de Corte.....	27
Olladoras y Ollaos.....	28
Redondeadoras de Cantos.....	29
Organizadores y Accesorios.....	30
Servicio de Corte.....	31
Moldura de Aluminio	
Moldura Aluminio.....	32
Perfil Back Frame.....	34
Herrajes Montaje Moldura de Aluminio.....	35
Listones Madera.....	36
Embalaje y Protección.....	37
Papeles y Limpiadores.....	38
Sistemas de Exposición.....	39
Protección Covid.....	41
Marcos para Textiles Efka.....	42
Cajas de Luz para Textiles Efka.....	43
Cortadoras de mesa Inbest	
Cortadora de mesa Inbest Basic.....	44
Cortadora de mesa Inbest Twin.....	46
Cortadora de mesa Inbest Pro.....	48
Cortadoras Verticales	
Cortadora Vertical Verdi Basic.....	50
Cortadora Vertical Verdi Twin.....	52
Cortadora Vertical Inblade.....	54
Cortadora Vertical Inblade Pro.....	56
Tronzadora Aluminio MT481.....	58
Laminadoras Xlam.....	59
Mesas de Laminación CWT.....	68



ENTRA EN NUESTRA WEB, www.inglet.com

Donde podrás encontrar todos nuestros productos, las novedades, ofertas y promociones con fotografías y descripciones detalladas... Navega de una manera cómoda y sencilla por las diferentes secciones o simplemente escribe en el buscador el producto que deseas encontrar.



COMPRA EN NUESTRA TIENDA ONLINE

Regístrate para más agilidad en la gestión de tus pedidos.
Date de alta en nuestra web y consigue exclusivas promociones!



INNOVACIÓN CONSTANTE

Presentamos esta selección de productos con interesantes novedades. Aquí encontrarás soluciones vanguardistas para hacer tu labor más fácil.



PROFESIONALES A TU SERVICIO

El cliente es nuestra razón de ser. En inglet encontrarás una atención personalizada para asesorarte y aconsejarte las soluciones que más se adapten a tus necesidades.
Tel. 973 312 312, Fax 973 310 755, E-mail: comercial@inglet.com



MANTÉN TU MAQUINARIA A PUNTO

Estamos preparados para ofrecerte un gran equipo humano que te brindará el mejor servicio de atención técnica. No dudes en contactar con nosotros para cualquier consulta. Estaremos encantados de ayudarte.



ENTREGA INMEDIATA

El centro de expedición inglet se convierte en el verdadero almacén del cliente. Calidad e inmediatez en la entrega son siempre nuestros principales objetivos.



Adhesivos, films, laminados y accesorios de la más alta calidad para montaje, adhesivado y acabado fotográfico profesional. Disponibles en varias medidas y acabados.

ADHESIVOS Q-PLUS DOBLE CARA

Código	Descripción	Precio	Precio/m2
25 10 01	ADHESIVO Q-PLUS DOBLE CARA, 65 cm x 50 m		
25 10 80	ADHESIVO Q-PLUS DOBLE CARA, 104 cm x 50 m		
25 10 81	ADHESIVO Q-PLUS DOBLE CARA, 130 cm x 50 m		
25 10 82	ADHESIVO Q-PLUS DOBLE CARA, 153 cm x 50 m		

Las aplicaciones sugeridas incluyen el montaje de ink-jet, impresiones en papel fotográfico o papel sobre varios soportes rígidos como PVC, Dibond, Cartón-pluma o cartón. No se aconseja su uso sobre DM.

Componente	Descripción	Detalles	Grosor	Tolerancia
Protección	Papel cubierto de PE 120 gsm	Siliconado 1 cara	132 μ	+/- 15 μ
Adhesivo	Adhesivo permanente	Acuosos sensible a la presión	22 μ	+/- 2 μ
Cuerpo	Film central	Film de poliéster tratado	12 μ	+/- 1 μ

LAMINADO Q-PLUS MATE

Código	Descripción	Precio	Precio/m2
25 10 09	LAMINADO Q-PLUS MATE, 65 cm x 50 m		
25 10 83	LAMINADO Q-PLUS MATE, 104 cm x 50 m		
25 10 84	LAMINADO Q-PLUS MATE, 130 cm x 50 m		
25 10 85	LAMINADO Q-PLUS MATE, 153 cm x 50 m		

Componente	Descripción	Detalles	Grosor	Tolerancia
Laminado	Laminado PVC Mate	PVC monomérico	75 μ	+/- 10 μ
Adhesivo	Acrílico permanente resistente al agua	Acuosos sensible a la presión	27 μ	+/- 2 μ
Protección	Papel cubierto de PE blanco	72 gsm siliconado 1 lado	80 μ	+/- 8 μ



LAMINADO Q-PLUS SATIN

Código	Descripción	Precio	Precio/m2
25 10 86	LAMINADO Q-PLUS SATIN, 104 cm x 50 m		
25 10 88	LAMINADO Q-PLUS SATIN, 153 cm x 50 m		

Componente	Descripción	Detalles	Grosor	Tolerancia
Laminado	Laminado PVC Satinado	PVC monomérico	70 μ	+/- 10 μ
Adhesivo	Acrílico permanente resistente al agua	Acuosos sensible a la presión	27 μ	+/- 2 μ
Protección	Papel cubierto de PE blanco	72 gsm siliconado 1 lado	80 μ	+/- 8 μ



LAMINADO Q-PLUS BRILLO

Código	Descripción	Precio	Precio/m2
25 10 19	LAMINADO Q-PLUS BRILLO, 65 cm x 50 m		
25 10 89	LAMINADO Q-PLUS BRILLO, 104 cm x 50 m		
25 10 90	LAMINADO Q-PLUS BRILLO, 130 cm x 50 m		
25 10 91	LAMINADO Q-PLUS BRILLO, 153 cm x 50 m		

Componente	Descripción	Detalles	Grosor	Tolerancia
Laminado	Laminado PVC Brillo	PVC monomérico	70 μ	+ /- 10 μ
Adhesivo	Acrílico permanente resistente al agua	Acuosos sensible a la presión	27 μ	+ /- 2 μ
Protección	Papel cubierto de PE blanco	72 gsm siliconado 1 lado	80 μ	+ /- 8 μ



Adhesivos, films, laminados y accesorios de la más alta calidad para montado, adhesivado y acabado fotográfico profesional. Disponibles en varias medidas y acabados.

LAMINADO Q-PLUS ARENA

Código	Descripción	Precio	Precio/m2
25 10 21	LAMINADO Q-PLUS ARENA, 65 cm x 50 m		
25 10 92	LAMINADO Q-PLUS ARENA, 104 cm x 50 m		
25 10 93	LAMINADO Q-PLUS ARENA, 130 cm x 50 m		
25 10 94	LAMINADO Q-PLUS ARENA, 153 cm x 50 m		

Para cuando se requiere de un acabado anti-rozaduras. Ideal para displays enrollables y pop-ups. También se puede usar como laminado anti-deslizante para trabajos que vayan en el suelo.

Componente	Descripción	Detalles	Grosor	Tolerancia
Laminado	Laminado PVC Arena	PVC monomérico	100 μ	+ /- 10 μ
Adhesivo	Acrílico permanente resistente al agua	Acuosos sensible a la presión	27 μ	+ /- 2 μ
Protección	Papel cubierto de PE blanco	72 gsm siliconado 1 lado	80 μ	+ /- 8 μ



LAMINADO Q-PLUS ARENA BRILLO

Código	Descripción	Precio	Precio/m2
25 10 23	LAMINADO Q-PLUS ARENA BRILLO, 65 cm x 50 m		
25 10 95	LAMINADO Q-PLUS ARENA BRILLO, 104 cm x 50 m		
25 10 96	LAMINADO Q-PLUS ARENA BRILLO, 130 cm x 50 m		
25 10 97	LAMINADO Q-PLUS ARENA BRILLO, 153 cm x 50 m		

Para cuando se requiere de un acabado anti-rozaduras. Ideal para displays enrollables y pop-ups.

Componente	Descripción	Detalles	Grosor	Tolerancia
Laminado	Laminado PVC Arena Brillo	PVC monomérico	80 μ	+ /- 10 μ
Adhesivo	Acrílico permanente resistente al agua	Acuosos sensible a la presión	27 μ	+ /- 2 μ
Protección	Papel cubierto de PE blanco	72 gsm siliconado 1 lado	80 μ	+ /- 8 μ





LAMINADOS HOTPRESS UV SATIN

Código	Descripción	Precio	Precio/m2
25 11 52	LAMINADO HOTPRESS UV SATIN, 65 cm x 25 m		
25 11 53	LAMINADO HOTPRESS UV SATIN, 104 cm x 25 m		

Film de Polipropileno con protección UV, recubierto por una cara con adhesivo acrílico acuoso y cubierto de papel siliconado por la otra cara. Este film tiene un acabado satinado que reduce los brillos pero mantiene el contraste. Por su delgadez y suave acabado es muy usado para laminar las imágenes de los álbumes de bodas. **Film:** 50 µm. **Adhesivo:** 25 µm.



LAMINADOS HOTPRESS UV MATE

Código	Descripción	Precio	Precio/m2
25 11 54	LAMINADO HOTPRESS UV MATE, 65 cm x 25 m		
25 11 55	LAMINADO HOTPRESS UV MATE, 104 cm x 25 m		

Film de PVC con protección UV, recubierto por una cara con adhesivo acrílico solvente y cubierto de papel siliconado por la otra cara. Este film tiene un acabado mate que elimina los brillos. Esta película es muy útil para la creación de una superficie protectora que en realidad no se vea laminada ya que es prácticamente indetectable a simple vista. También ofrece protección UV adicional cuando se usa tras el vidrio y sin embargo, es casi invisible. **Film:** 75 µm. **Adhesivo:** 25 µm.

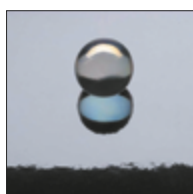

LAMINADOS HOTPRESS UV BRILLO

Código	Descripción	Precio	Precio/m2
25 11 56	LAMINADO HOTPRESS UV BRILLO, 65 cm x 50 m		
25 11 57	LAMINADO HOTPRESS UV BRILLO, 104 cm x 25 m		
25 11 58	LAMINADO HOTPRESS UV BRILLO, 130 cm x 50 m		

Film de Polipropileno con protección UV recubierto por una cara con adhesivo acrílico acuoso y cubierto de papel siliconado por la otra cara. Esta película, con su sencillo acabado brillante, se asemeja mucho a la superficie de los medios fotográficos y de inyección de tinta convencionales. Se puede utilizar para dar un acabado glossy a cualquier obra plana, independientemente de su acabado original. **Film:** 40 µm. **Adhesivo:** 25 µm.

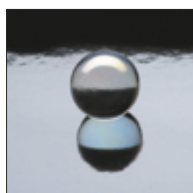

LAMINADOS HOTPRESS UV ULTRABRILLO

Código	Descripción	Precio	Precio/m2
25 11 59	LAM. HOTPRESS UV ULTRABRILLO, 65 cm x 50 m		
25 11 60	LAM. HOTPRESS UV ULTRABRILLO, 104 cm x 50 m		
25 11 61	LAM. HOTPRESS UV ULTRABRILLO, 130 cm x 50 m		

Film de Poliéster con protección UV, recubierto por una cara con adhesivo acrílico solvente y cubierto de papel siliconado por la otra cara. Ofrece el más alto nivel de brillo disponible y el acabado es a menudo comparado con el de las impresiones "Cibachrome". Superficie increíblemente suave que proporciona un acabado casi como un espejo. Se recomienda para obras de arte donde se requieren impacto y colores vibrantes. Al laminar imágenes con ultrabrillo se recomienda el montaje con una adhesivo doble cara de muy alta calidad (como FYNART) en combinación con un compuesto de aluminio o una placa plástica lisa de base de gran planitud. **Film:** 50 µm. **Adhesivo:** 25 µm.



LAMINADOS HOTPRESS UV CRYSTALTEX

Código	Descripción	Precio	Precio/m2
25 11 65	LAM. HOTPRESS UV CRYSTALTEX, 65 cm x 50 m		
25 11 66	LAM. HOTPRESS UV CRYSTALTEX, 104 cm x 50 m		
25 11 67	LAM. HOTPRESS UV CRYSTALTEX, 130 cm x 50 m		

Film de Polipropileno con protección UV, recubierto por una cara con adhesivo acrílico acuoso y cubierto de papel siliconado por la otra cara. Esta película es similar a la textura arena, pero más sutil. Tiene una textura de pequeños diamantes facetados que dispersa la luz para dar un acabado lustroso. Está especialmente bien adaptado al trabajo estilo fotográfico. **Film:** 140 µm. **Adhesivo:** 25 µm.



LAMINADOS HOTPRESS UV CANVAS

Código	Descripción	Precio	Precio/m2
25 11 72	LAMINADO HOTPRESS UV CANVAS, 65 cm x 25 m		
25 11 73	LAMINADO HOTPRESS UV CANVAS, 130 cm x 25 m		

Film de PVC con protección UV, recubierto por una cara con adhesivo acrílico solvente y cubierto de papel siliconado por la otra cara. Textura de tela de gran espesor que imita la textura de un lienzo real. Muy duradero y al igual que todos los laminados y fácil de limpiar, por lo que es ideal para el trabajo que se exhibe en las zonas comunes, tales como hoteles o restaurantes. Crea la ilusión de que la imagen ha sido impresa en el lienzo, pero es mucho más resistente y fácil de mantener. Se adapta bien al retrato fotográfico y a muchos tipos de obras de arte que simulan pinturas tanto tradicionales como modernas. **Film:** 190 µm. **Adhesivo:** 25 µm.



LAMINADOS UV PIEL

Código	Descripción	Precio	Precio/m2
25 11 79	LAMINADO UV PIEL, 104 cm x 50 m		
25 11 76	LAMINADO UV PIEL, 127 cm x 50 m		

Film para laminar en frío, con textura cuero, particularmente adecuada para el acabado de impresiones «históricas» o cubiertas de libros. **Grosor del papel:** 80 µm. **Adhesivo:** acrílico solvente. **Liner:** 160 µm. **Superficie:** Textura del cuero. **Adecuado para:** Cubiertas de libros.



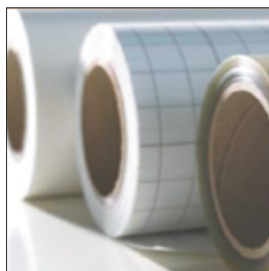

ADHESIVOS HOTPRESS DOBLE CARA STANDARD

Código	Descripción	Precio	Precio/m2
25 11 49	ADHESIVO HOTPRESS 2C STANDARD, 65 cm x 25 m		
25 11 50	ADHESIVO HOTPRESS 2C STANDARD, 104 cm x 25 m		

Adhesivo doble cara acuoso acrílico de 12 µm con 1 cara siliconada. A medida que se desenrolla el rollo, la capa adhesiva queda expuesta, por lo que este material se aconseja utilizarlo con laminadora y cuando hay un gran volumen de trabajo en el que se van a procesar al mismo tiempo un gran número de trabajos. Funciona bien con todo tipo de sustratos incluidos MDF y tableros de plástico rígido.



ADHESIVOS HOTPRESS DOBLE CARA SILICONADOS

Código	Descripción	Precio	Precio/m2
25 11 40	ADHESIVO HOTPRESS 2C SILICONADO, 65 cm x 25 m		
25 11 41	ADHESIVO HOTPRESS 2C SILICONADO, 104 cm x 25 m		
25 11 42	ADHESIVO HOTPRESS 2C SILICONADO, 130 cm x 25 m		

Adhesivo doble cara acuoso acrílico de 50 µm con 2 caras siliconadas que funciona bien con todo tipo de laminadoras en frío e incluso se puede aplicar a mano para trabajos especiales. Es adecuado para todo tipo de arte impreso en papel normal, carteles de inyección de tinta y medios fotográficos. Debido a su resistencia y flexibilidad también es apto para plásticos y canvas. También para MDF y PVC. Cada capa adhesiva está protegida por un liner protector cuadrículado. Esto significa que este adhesivo se puede desenrollar sin que el adhesivo quede expuesto y simplemente cortarlo al tamaño correcto para cada trabajo de montaje. Los recortes sobrantes de material no tienen por qué ser desperdiciados, sino que se utilizan para trabajos más pequeños después.



ADHESIVOS HOTPRESS DOBLE CARA WINDOWART

Código	Descripción	Precio	Precio/m2
25 11 46	ADHESIVO HOTPRESS 2C WINDOWART, 65 cm x 50 m		
25 11 47	ADHESIVO HOTPRESS 2C WINDOWART, 104 cm x 50 m		
25 11 48	ADHESIVO HOTPRESS 2C WINDOWART, 130 cm x 50 m		

Adhesivo doble cara acuoso acrílico de 23 µm con 1 cara siliconada para los diseños y trabajos que deben ir aplicados en ventanas y otras superficies claras. La primera cara de la película de montaje tiene un adhesivo permanente convencional y esto está destinado a ser pegado a la parte delantera o la parte posterior de la obra en sí, dependiendo de la aplicación. El segundo lado de la película lleva un adhesivo con un patrón especial de micro-pirámide. Esto tiene dos ventajas: 1. el aire puede ser empujado fácilmente hacia fuera sin dejar burbujas y permite el re-posicionado mientras sea necesario. 2. Cuando la obra se va a quitar lo hace limpiamente del vidrio sin dejar ningún residuo.

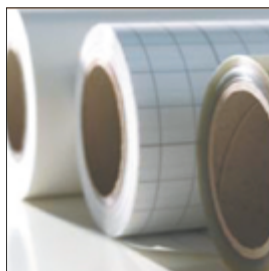

ADHESIVO 2C DRYTAC FACEMOUNT

Código	Descripción	Precio	Precio/m2
25 11 77	ADHESIVO 2C DRYTAC FACEMOUNT, 104 cm x 50 m		
25 11 78	ADHESIVO DRYTAC 2C FACEMOUNT, 130 cm x 50 m		

Facemount® es una lámina de PET de 25µ de alta calidad, ópticamente transparente, recubierta por ambas caras con un adhesivo acrílico solvente permanente y sensible a la presión, ambos protegidos por un revestimiento de PET transparente. Facemount® se fabrica con los mejores componentes de claridad óptica. Ofrece una excelente estabilidad UV a las impresiones gráficas.

Recomendado para el montaje de imágenes en sustratos transparentes, como petg™, plexiglas™, acrílico, policarbonato y vidrio.

Ideal para aplicaciones de imágenes lenticulares, transparencias para pantallas retroiluminadas, pantallas táctiles e imágenes fotográficas y de inyección de tinta de alta calidad adecuadas para su uso en interiores y exteriores a corto plazo.

CARTÓN PLUMA INCOR

Código	Descripción	Caja	Precio/h	Precio/m2
01 04 52	INCOR BLANCO, 3 mm 70 x 100 cm	30 u		
01 04 01	INCOR BLANCO, 3 mm 100 x 150 cm	30 u		
01 04 07	INCOR BLANCO, 3 mm 100 x 200 cm	30 u		
01 04 54	INCOR BLANCO, 5 mm 75 x 100 cm	25 u		
01 04 02	INCOR BLANCO, 5 mm 100 x 150 cm	25 u		
01 04 08	INCOR BLANCO, 5 mm 100 x 200 cm	25 u		
01 04 13	INCOR BLANCO, 5 mm 122 x 244 cm	25 u		
01 04 65	INCOR BLANCO, 10 mm 75 x 100 cm	25 u		
01 04 03	INCOR BLANCO, 10 mm 100 x 150 cm	15 u		
01 04 09	INCOR BLANCO, 10 mm 100 x 200 cm	15 u		
01 04 14	INCOR BLANCO, 10 mm 122 x 244 cm	15 u		
01 04 04	INCOR ADH. BLANCO, 3 mm 100 x 150 cm	30 u		
01 04 10	INCOR ADH. BLANCO, 3 mm 100 x 200 cm	30 u		
01 04 57	INCOR ADH. BLANCO, 5 mm 75 x 100 cm	25 u		
01 04 05	INCOR ADH. BLANCO, 5 mm 100 x 150 cm	25 u		
01 04 11	INCOR ADH. BLANCO, 5 mm 100 x 200 cm	25 u		
01 04 15	INCOR ADH. BLANCO, 5 mm 122 x 244 cm	25 u		
01 04 66	INCOR ADH. BLANCO, 10 mm 75 x 100 cm	15 u		
01 04 06	INCOR ADH. BLANCO, 10 mm 100 x 150 cm	15 u		
01 04 12	INCOR ADH. BLANCO, 10 mm 100 x 200 cm	15 u		
01 04 16	INCOR ADH. BLANCO, 10 mm 122 x 244 cm	15 u		
01 04 60	INCOR NEGRO, 5 mm 50 x 70 cm	30 u		
01 04 62	INCOR NEGRO, 5 mm 70 x 100 cm	30 u		
01 04 34	INCOR NEGRO, 5 mm 100 x 200 cm	25 u		
01 04 36	INCOR NEGRO, 10 mm 100 x 200 cm	15 u		
01 04 35	INCOR ADH. NEGRO, 5 mm 100 x 200 cm	25 u		
01 04 37	INCOR ADH. NEGRO, 10 mm 100 x 200 cm	15 u		
01 04 17	INCOR KRAFT, 3 mm 100 x 200 cm	30 u		
01 04 18	INCOR KRAFT, 5 mm 100 x 200 cm	25 u		
01 04 20	INCOR ADH. KRAFT, 3 mm 100 x 200 cm	30 u		
01 04 21	INCOR ADH. KRAFT, 5 mm 100 x 200 cm	25 u		
01 04 22	INCOR ADH. KRAFT, 10 mm 100 x 200 cm	15 u		
01 04 23	INCOR KRAFT/BLANCO, 3 mm 100 x 200 cm	30 u		
01 04 24	INCOR KRAFT/BLANCO, 5 mm 100 x 200 cm	25 u		
01 04 26	INCOR ADH. KRAFT/BLANCO, 3 mm 100 x 200 cm	30 u		
01 04 27	INCOR ADH. KRAFT/BLANCO, 5 mm 100 x 200 cm	25 u		



CARTÓN PLUMA INCOR

Gama de cartones pluma con núcleo de espuma rígida de poliestireno y cubiertas de cartulina libres de ácidos. (solo para las cubiertas en blanco).

Características:

- Corte, contorneo y perforación, limpios y sin rebabas.
- Perfecto como trasera y soporte para láminas, fotografías, telas...
- Por su ligereza es perfecto para cartelería montada en el aire.
- Permite la impresión digital directa.
- Excelente relación calidad precio.

Aplicaciones:

Pequeños trabajos de foto montaje, impresión, laminación, pop ups, displays, cartelería, muestras gráficas, decoración y otras aplicaciones artísticas.



Cartón pluma de gran densidad con centro de espuma de poliestireno estándar. Una cubierta de papel estucado mate de 120 g/m² en ambas caras. **Certificado para las tecnologías de impresión HP Latex.**

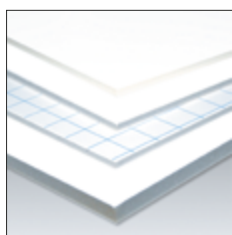

Panel de material ligero con núcleo de espuma rígida de poliuretano y cubiertas de cartulina reforzadas con una capa interna de aluminio. Máxima resistencia al doblado. Superficie plana perfecta ideal para el montaje manual o con maquinaria. Es fácil de cortar, medir, contornear, perforar y operaciones similares.

CARTÓN PLUMA HARD COR

Código	Descripción	Caja	Precio/h	Precio/m2
01 12 02	CARTÓN HARD COR, 5 mm 100 x 200 cm	20 u		
01 12 04	CARTÓN HARD COR, 5 mm 122 x 244 cm	20 u		
01 12 06	CARTÓN HARD COR, 5 mm 140 x 300 cm	20 u		
01 12 08	CARTÓN HARD COR, 10 mm 100 x 200 cm	10 u		
01 12 10	CARTÓN HARD COR, 10 mm 122 x 244 cm	10 u		
01 12 12	CARTÓN HARD COR, 10 mm 140 x 300 cm	10 u		

CARTÓN PLUMA HARD COR (Adhesivo)

Código	Descripción	Caja	Precio/h	Precio/m2
01 12 20	CARTÓN HARD COR FIX, 5 mm 70 x 100 cm	20 u		
01 12 22	CARTÓN HARD COR FIX, 5 mm 100 x 140 cm	20 u		
01 12 24	CARTÓN HARD COR FIX, 5 mm 100 x 200 cm	20 u		
01 12 26	CARTÓN HARD COR FIX, 10 mm 70 x 100 cm	10 u		
01 12 28	CARTÓN HARD COR FIX, 10 mm 100 x 140 cm	10 u		
01 12 30	CARTÓN HARD COR FIX, 10 mm 100 x 200 cm	10 u		

CARTÓN PLUMA KAPAFIX (Adhesivo)

Código	Descripción	Caja	Precio/h	Precio/m2
01 07 14	KAPAFIX BLANCO, 5 mm 100 x 140 cm	24 u		
01 07 18	KAPAFIX BLANCO, 5 mm 140 x 300 cm	18 u		
01 07 16	KAPAFIX BLANCO, 10 mm 100 x 140 cm	12 u		
01 07 20	KAPAFIX BLANCO, 10 mm 140 x 300 cm	12 u		

CARTÓN PLUMA KAPAMOUNT

Código	Descripción	Caja	Precio/h	Precio/m2
01 07 32	KAPAMOUNT BLANCO, 10 mm 140 x 300 cm	12 u		

CARTÓN PLUMA KAPAPLAST

Código	Descripción	Caja	Precio/h	Precio/m2
01 07 36	KAPAPLAST BLANCO, 5 mm 140 x 300 cm	18 u		
01 07 40	KAPAPLAST BLANCO, 10 mm 140 x 300 cm	12 u		

CARTÓN PLUMA ALUINCOR (Adhesivo)

Código	Descripción	Caja	Precio/h	Precio/m2
01 10 03	ALUINCOR+ ADHESIVO, 5 mm 70 x 100 cm	20 u		
01 10 01	ALUINCOR+ ADHESIVO, 5 mm 100 x 140 cm	20 u		
01 10 02	ALUINCOR+ ADHESIVO, 5 mm 103 x 213 cm	20 u		
01 10 05	ALUINCOR+ ADHESIVO, 5 mm 153 x 305 cm	20 u		
01 10 08	ALUINCOR+ ADHESIVO, 10 mm 70 x 100 cm	10 u		
01 10 11	ALUINCOR+ ADHESIVO, 10 mm 100 x 140 cm	10 u		
01 10 07	ALUINCOR+ ADHESIVO, 10 mm 103 x 213 cm	10 u		
01 10 06	ALUINCOR+ ADHESIVO, 10 mm 153 x 305 cm	10 u		

CARTÓN PLUMA ALUINCOR PRINT

Código	Descripción	Caja	Precio/h	Precio/m2
01 10 17	ALUINCOR PRINT, 5 mm 153 x 305 cm	20 u		
01 10 20	ALUINCOR PRINT, 10 mm 153 x 305 cm	10 u		

CARTÓN PLUMA ALUMOUNT

Código	Descripción	Caja	Precio/h	Precio/m2
01 09 11	ALUMOUNT BLANCO, 5 mm 100 x 140 cm	20 u		
01 09 18	ALUMOUNT BLANCO, 5 mm 153 x 305 cm	20 u		
01 09 12	ALUMOUNT BLANCO, 10 mm 100 x 140 cm	10 u		
01 09 16	ALUMOUNT BLANCO, 10 mm 153 x 305 cm	10 u		

CARTÓN PLUMA ALUMFIX (Adhesivo)

Código	Descripción	Caja	Precio/h	Precio/m2
01 09 01	ALUMFIX BLANCO, 5 mm 100 x 140 cm	20 u		
01 09 07	ALUMFIX BLANCO, 5 mm 103 x 213 cm	20 u		
01 09 08	ALUMFIX BLANCO, 5 mm 153 x 305 cm	15 u		
01 09 02	ALUMFIX BLANCO, 10 mm 100 x 140 cm	10 u		
01 09 09	ALUMFIX BLANCO, 10 mm 103 x 213 cm	10 u		
01 09 06	ALUMFIX BLANCO, 10 mm 153 x 305 cm	10 u		

CARTÓN PLUMA DARKCORE FIX ALMA NEGRA (Adhesivo)

Código	Descripción	Caja	Precio/h	Precio/m2
01 09 29	DARKCORE FIX, 5 mm 70 x 100 cm	20 u		
01 09 21	DARKCORE FIX, 5 mm 100 x 140 cm	20 u		
01 09 23	DARKCORE FIX, 5 mm 103 x 213 cm	20 u		
01 09 25	DARKCORE FIX, 5 mm 140 x 300 cm	15 u		
01 09 28	DARKCORE FIX, 10 mm 70 x 100 cm	10 u		
01 09 22	DARKCORE FIX, 10 mm 100 x 140 cm	15 u		
01 09 24	DARKCORE FIX, 10 mm 103 x 213 cm	10 u		
01 09 26	DARKCORE FIX, 10 mm 140 x 300 cm	10 u		

CARTÓN PLUMA DARKCORE PRINT ALMA NEGRA

Código	Descripción	Caja	Precio/h	Precio/m2
01 09 32	DARKCORE PRINT, 5 mm 140 x 300 cm	15 u		
01 09 31	DARKCORE PRINT, 10 mm 140 x 300 cm	10 u		



Gama de cartón pluma de alta densidad con un centro de espuma de poliestireno y dos moldes de papel por ambos lados reforzados con una ligera capa de aluminio que les confiere una rigidez superior. Ligero peso, durabilidad, planitud, rigidez, resistencia estructural y resistencia a la humedad. **Destinado a la impresión UV y Certificado para las tecnologías de impresión HP Latex.**

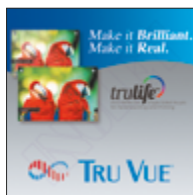

VIDRIO ACRÍLICO ANTI REFLEJO 1 CARA 99% UV TRULIFE

Descripción

ACRÍLICO ANTI REFLEJO 1 CARA TRULIFE 99% UV, 3.0 mm 122 x 244 cm

ACRÍLICO ANTI REFLEJO 1 CARA TRULIFE 99% UV, 4.5 mm 183 x 244 cm

Acrílico anti reflejo 1 cara único y especializado que se desarrolla específicamente para montaje directo o impresión directa sobre el sustrato. Realzará los colores, el brillo y los niveles de contraste a un nivel que otros productos de acrílico, simplemente no pueden igualar. Propiedad anti-reflectante, que crea una superficie casi invisible, eliminando las distracciones creadas por reflejos y brillos. **Antiestático, resistente a la abrasión y con un factor de protección 99% UV. Solo para impresión o montaje directos. Este producto no es antirreflejos en aplicaciones de enmarcado.**



PANEL PVC ESPUMADO FOAMAPAN

Código	Descripción	Caja	Precio/h	Precio/m2
01 06 07	PANEL PVC ESPUMADO, 10 mm 156 x 305 cm	2 u		

Se puede pintar, imprimir, serrar, taladrar, grabar o fresar según se desee. Fuerte y muy ligero. Fácil manipulación. Aislante del calor y el ruido. Absorbe las vibraciones. No es tóxico. Dificilmente inflamable.



SANDWICH ALUMINIO DIGITAL BLANCO

Código	Descripción	Caja	Precio/h	Precio/m2
01 06 10	SANDWICH DIGITAL BLANCO, 3 mm 150 x 305 cm	2 u		

Panel compuesto de dos láminas de aluminio de 0,3 mm de espesor con núcleo central de Polietileno. Muy resistente y ligero, es ideal para rotulación, displays, montaje de stands, etc...

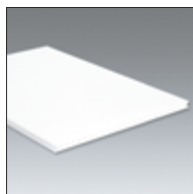

POLIPROPILENO CELULAR BLANCO

Código	Descripción	Caja	Precio/h	Precio/m2
01 06 08	POLIPROPILENO CELULAR, 4 mm 152 x 205 cm	4 u		

Producto ligero a la vez de rígido ideal para rótulos de coste económicos de alta resistencia a la intemperie. Se sirven en planchas de 152 x 205 cm y 4 mm de grosor.



PVC ESPUMADO PRINT

Código	Descripción	Caja	Precio/h	Precio/m2
01 06 20	PVC ESPUMADO PRINT BLANCO, 3 mm 156 x 305 cm	3 u		
01 06 27	PVC ESPUMADO PRINT BLANCO, 3 mm 203 x 305 cm	3 u		
01 06 21	PVC ESPUMADO PRINT BLANCO, 5 mm 156 x 305 cm	3 u		
01 06 28	PVC ESPUMADO PRINT BLANCO, 5 mm 203 x 305 cm	3 u		
01 06 22	PVC ESPUMADO PRINT BLANCO, 10 mm 156 x 305 cm	2 u		
01 06 23	PVC ESPUMADO NEGRO, 3 mm 156 x 305 cm	3 u		
01 06 24	PVC ESPUMADO NEGRO, 5 mm 122 x 305 cm	3 u		
01 06 25	PVC ESPUMADO NEGRO, 5 mm 203 x 305 cm	3 u		

Especialmente indicado para impresión digital directa con máquinas planas. Tiene una superficie muy uniforme y es de color blanco mate. Muy ligero, rígido y apto tanto para interiores como para exteriores.

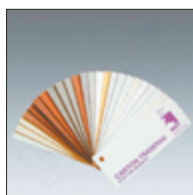

CARTÓN ADHESIVO 2 CARAS REMOVIBLE

Código	Descripción	Mínimo	€/unidad	€/Caja
01 05 50	CARTÓN ADHESIVO 2 CARAS, 72 x 100 cm -280 g-	50 u		

Cartón adhesivo 2 caras **con adhesivo removible**, indicado para el montaje de álbumes. La cola que incorpora nos permite el reposicionamiento, pasando a ser permanente una vez colocamos el trabajo en la prensa de montaje. Especialmente interesante para todos aquellos fotógrafos que quieran montar sus álbumes.

PAPEL FOTO SATIN, 190 g ◆

Código	Descripción	m2	Precio	Precio/m2
80 12 05	PAPEL FOTO SATIN, 61 cm x 30 m -190 g-	18,00		
80 12 06	PAPEL FOTO SATIN, 91 cm x 30 m -190 g-	27,30		
80 12 07	PAPEL FOTO SATIN, 106.7 cm x 30 m -190 g-	32,01		

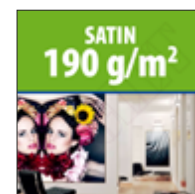

PAPEL FOTO BRILLO, 190 g ◆

80 12 00	PAPEL FOTO BRILLO, 61 cm x 30 m -190 g-	18,00		
80 12 01	PAPEL FOTO BRILLO, 91 cm x 30 m -190 g-	27,30		
80 12 02	PAPEL FOTO BRILLO, 106.7 cm x 30 m -190 g-	32,01		



Papel foto acabado satinado con revestimiento microporoso y película de PE en ambas caras. Adecuado para pósters y aplicaciones fotográficas en interiores y ofrece una excelente relación calidad-precio. El revestimiento está optimizado para su uso con sistemas de tinta acuosa y permite un secado rápido. Las impresiones impresionan por el alto brillo del color y la amplia gama cromática.

PAPEL FOTO SATIN, 250 g ◆

Código	Descripción	m2	Precio	Precio/m2
80 12 15	PAPEL FOTO SATIN, 61 cm x 30 m -250 g-	18,00		
80 12 16	PAPEL FOTO SATIN, 91 cm x 30 m -250 g-	27,30		
80 12 17	PAPEL FOTO SATIN, 106.7 cm x 30 m -250 g-	32,01		

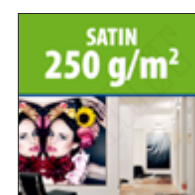

PAPEL FOTO BRILLO, 250 g ◆

80 12 10	PAPEL FOTO BRILLO, 61 cm x 30 m -250 g-	18,00		
80 12 11	PAPEL FOTO BRILLO, 91 cm x 30 m -250 g-	27,30		
80 12 12	PAPEL FOTO BRILLO, 106.7 cm x 30 m -250 g-	32,01		



Papel foto acabado brillo con revestimiento microporoso y película de PE en ambas caras. Adecuado para pósters y aplicaciones fotográficas en interiores. Ofrece una excelente relación calidad-precio. El revestimiento está optimizado para su uso con sistemas de tinta acuosa y permite un secado rápido. Las impresiones impresionan por el alto brillo del color y la amplia gama cromática.

TELA FINA POLIÉSTER, 230 g ◆ ◆

Código	Descripción	m2	Precio	Precio/m2
80 33 06	TELA FINA POLIÉSTER, 61 cm x 30 m -230 g-	18,30		
80 33 09	TELA FINA POLIÉSTER, 91 cm x 30 m -230 g-	27,30		
80 33 10	TELA FINA POLIÉSTER, 107 cm x 30 m -230 g-	32,10		



TELA FINA POLIÉSTER ADHESIVA, 230 g ◆ ◆

80 33 20	TELA FINA ADHESIVA, 107 cm x 20 m -230 g-	32,10		
----------	---	-------	--	--

Textil 100% Poliéster con imprimación mate a una cara apto para interiores y exteriores. **Características:** Alta estabilidad ante las influencias ambientales. Secado rápido. Reproducción de color mate. Impresión sin reflejos. Apto como Banner, Backlit y Roll Up. Durabilidad de medio plazo dependiendo del tipo de tinta usado.

CANVAS, 340 g ◆ ◆

Código	Descripción	m2	Precio	Precio/m2
80 34 06	CANVAS, 61 cm x 25 m -340 g-	15,25		
80 34 09	CANVAS, 91 cm x 25 m -340 g-	22,75		
83 34 11	CANVAS, 111 cm x 25 m -340 g-	27,75		
80 34 15	CANVAS, 152 cm x 25 m -340 g-	22,80		



Aplicaciones: Reproducción de arte gráfico, arte y fotografía digital. **Características:** Tela de poli algodón blanco brillante. Excelente nitidez de imagen y amplia gama de colores. Perfecto estiramiento y alto rendimiento para enmarcar. Reproducciones de alto contraste. Resistente al agua y a la luz con tintas pig. Secado instantáneo con tintas pig. Ignífugo (certificado B1), certificado Oeko-Tex 100.

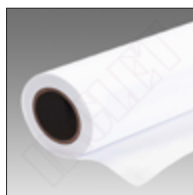

VINILO MONOMÉRICO BLANCO MATE, 100 mic.

Código	Descripción	m2	Precio	Precio/m2
85 45 21	VINILO MONO. BLANCO MATE, 137 cm x 50 m	68,50		

Película de vinilo autoadhesivo de PVC para impresión de gran formato con todo tipo de tintas inkjet: eco solvente, solvente, látex, UV. Acabado mate. Grosor de 100 micras. Fácil de aplicar. Para decoración interior exterior, vehículos, carteles, vallas, ferias, eventos, etc, que satisface la mayoría de las necesidades del mercado.

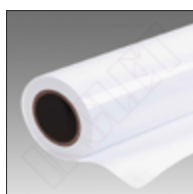

VINILO MONOMÉRICO BLANCO BRILLO, 100 mic.

Código	Descripción	m2	Precio	Precio/m2
85 45 20	VINILO MONO. BLANCO BRILLO, 137 cm x 50 m	68,50		

Película de vinilo autoadhesivo de PVC para impresión de gran formato con todo tipo de tintas inkjet: eco solvente, solvente, látex, UV. Acabado brillo. Grosor de 100 micras. Fácil de aplicar. Para decoración interior exterior, vehículos, carteles, vallas, ferias, eventos, etc, que satisface la mayoría de las necesidades del mercado.

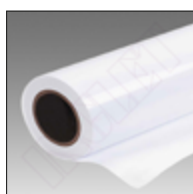

VINILO POLIMÉRICO BLANCO BRILLO, 75 mic.

Código	Descripción	m2	Precio	Precio/m2
85 46 10	VINILO POLI. BLANCO BRILLO, 137 cm x 50 m	68,50		

Película de vinilo autoadhesivo de PVC para impresión de gran formato con todo tipo de tintas inkjet: eco solvente, solvente, látex, UV. Acabado brillo. Grosor de 75 micras. Fácil de aplicar. Para decoración interior exterior, vehículos, carteles, vallas, ferias, eventos, etc, que satisface la mayoría de las necesidades del mercado.

¡Y para conseguir un mejor acabado y mayor durabilidad combínalos con estos laminados!

LAMINADO MONOMÉRICO MATE, 70 mic

Código	Descripción	m2	Precio	Precio/m2
25 45 21	LAMINADO MONO. BLANCO MATE, 137 cm x 50 m	68,50		

Película de vinilo autoadhesivo de PVC para laminación en frío de impresiones gran formato que requieran una vida más larga o mayor resistencia a los rayos UV. Acabado mate. Grosor de 70 micras. Fácil de aplicar. Para decoración interior exterior, vehículos, carteles, ferias, eventos, etc, que satisfacen la mayoría de las necesidades del mercado.



LAMINADO MONOMÉRICO BRILLO, 70 mic

Código	Descripción	m2	Precio	Precio/m2
25 45 20	LAMINADO MONO. BLANCO BRILLO, 137 cm x 50 m	68,50		

Película de vinilo autoadhesivo de PVC para laminación en frío de impresiones gran formato que requieran una vida más larga o mayor resistencia a los rayos UV. Acabado brillo. Grosor de 70 micras. Fácil de aplicar. Para decoración interior exterior, vehículos, carteles, ferias, eventos, etc, que satisfacen la mayoría de las necesidades del mercado.

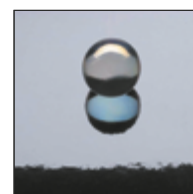

LAMINADO POLIMÉRICO MATE, 75 mic

Código	Descripción	m2	Precio	Precio/m2
25 46 11	LAMINADO POLI. BLANCO MATE, 137 cm x 50 m	68,50		

Película de vinilo autoadhesivo de PVC para laminación de impresiones gran formato que requieran una vida más larga o mayor adaptabilidad, resistente a los rayos UV. Acabado mate. Grosor de 75 micras. Fácil de aplicar. Para decoración interior exterior, vehículos, carteles, ferias, eventos, etc, que satisfacen la mayoría de las necesidades del mercado.



LAMINADO POLIMÉRICO BRILLO, 75 mic

Código	Descripción	m2	Precio	Precio/m2
25 46 10	LAMINADO POLI. BLANCO BRILLO, 137 cm x 50 m	68,50		

Película de vinilo autoadhesivo de PVC para laminación de impresiones gran formato que requieran una vida más larga o mayor adaptabilidad, resistente a los rayos UV. Acabado brillo. Grosor de 75 micras. Fácil de aplicar. Para decoración interior exterior, vehículos, carteles, ferias, eventos, etc, que satisfacen la mayoría de las necesidades del mercado.

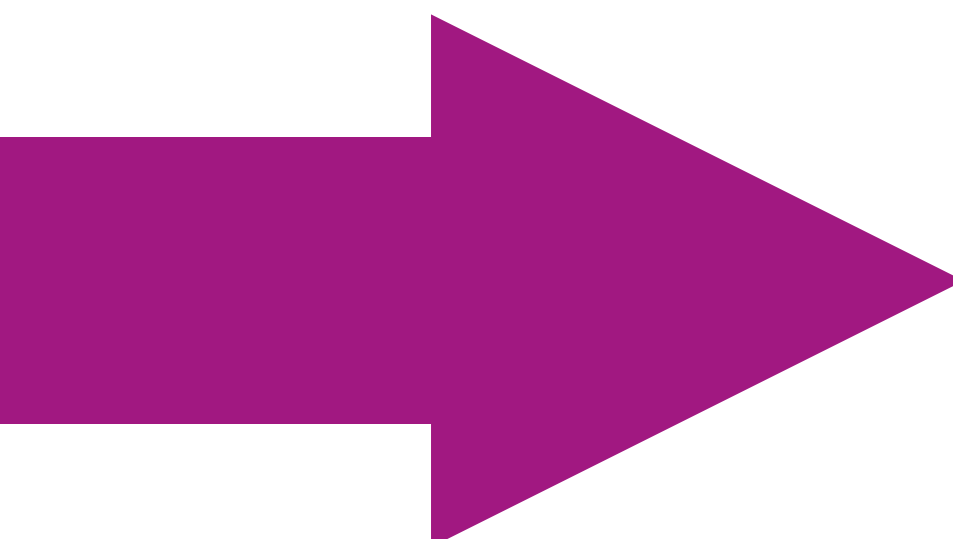
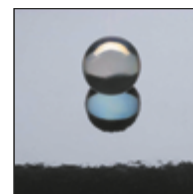



COLGADOR ADHESIVO FUERTE

Código	Descripción	Precio
16 06 01	COLGADOR ADHESIVO FUERTE, 47 x 65 mm -100 u-	

Colgadores adhesivos de PVC transparente y con dientes de sierra. Son ligeros y con un adhesivo sensible a la presión. Se utilizan para colgar obras de arte montadas en cartón pluma. Los agujeros están pretroquelados para evitar desperdicios. **Dimensiones:** 55 x 48 mm. **Peso máximo aconsejado:** 900 g.

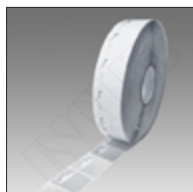

COLGADOR ADHESIVO BOBINA

Código	Descripción	Precio
16 06 05	COLGADORES ADHESIVOS, 50 x 50 mm -1000 u-	

Colgadores adhesivos de APET transparente. Son ligeros y con un adhesivo sensible a la presión. Se utilizan para colgar obras de arte montadas en cartón pluma. **Dimensiones:** 50 x 50 mm. **Peso máximo aconsejado:** 500 g. Se sirven en bobinas de 1000 unidades.

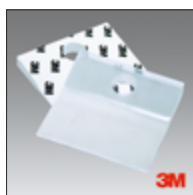

COLGADORES ADHESIVOS 3M 1076

Código	Descripción	Precio
16 06 02	COLGADORES ADHESIVOS 1076 3M, 50 x 50 mm -100 u-	
16 06 03	COLGADORES ADHESIVOS 1076 3M, 50 x 50 mm -5000 u-	

Colgador cuadrado con adhesivo sobre material plástico, apropiado para cartones pluma y cartelería de poco peso o sin enmarcar.



COLGADORES ADHESIVOS 3M 1075

Código	Descripción	Precio
16 06 52	COLGADORES ADHESIVOS 1075 3M, 50 x 50 mm -100 u-	
16 06 53	COLGADORES ADHESIVOS 1075 3M, 50 x 50 mm -5000 u-	

Colgador cuadrado con adhesivo sobre material plástico, apropiado para cartones pluma y cartelería de poco peso o sin enmarcar.



COLGADOR ADHESIVO METÁLICO

Código	Descripción	Precio
16 07 77	COLGADOR ADHESIVO METÁLICO, 4,5 x 4,5 cm -1,5 Kg-	
16 07 78	COLGADOR ADHESIVO METÁLICO, 8 x 4 cm -2 Kg-	
16 07 75	COLGADOR ADHESIVO METÁLICO, 10 x 10 cm -6 Kg-	
16 07 74	COLGADOR ADHESIVO METÁLICO, 10 x 20 cm -12 kg-	

Placa metálica adhesiva indicada para colgar diferentes soportes. La sierra de la ref. 160779 permite enderezar el soporte fácilmente.



COLGADOR CARTÓN PLUMA

Código	Descripción	Precio
16 06 14	COLGADOR CARTÓN PLUMA, 25,5 x 10 mm -100 u-	
16 06 15	COLGADOR CARTÓN PLUMA GRANDE, 42 x 19 mm -100 u-	

Colgador metálico indicado para trabajos en cartón pluma. Las lengüetas se clavan en el cartón quedando fuertemente sujeto. Una vez clavado se dobla el anclaje para insertar la alcayata.



COLGADOR CARTÓN PLUMA

Código	Descripción	Precio
16 06 38	COLGADOR ABATIBLE CARTÓN PLUMA, 2,5 cm -100 u-	

Colgador metálico indicado para trabajos en cartón pluma. Las lengüetas se clavan en el cartón quedando fuertemente sujeto. El anclaje está unido por una bisagra para facilitar el trabajo de colgarlo. **Medidas:** 15 x 48 mm.

COLGADOR TELA ENGOMADO

Código	Descripción	Mínimo	€/unidad	€/Caja
16 06 28	COLGADOR TELA ENGOMADO, 30 mm	100 u		

Hecho de paño resistente. Simplemente humedezca el lado engomado y presione firmemente contra la superficie a la que desea adherirlo. Para una unión más fuerte, puede recubrirlos con un adhesivo de contacto. Se pegan bien al papel o cartón y son ideales para colgar carteles ligeros. Colgador en acero latonado. **Medidas:** 38 x 30 mm. **Peso:** hasta 500 g.



GANCHO PLÁSTICO ADHESIVO

Código	Descripción	Precio
16 06 36	GANCHO PLÁSTICO ADHESIVO ø 4 cm, 225 g -50 u-	
16 06 34	GANCHO PLÁSTICO ADHESIVO ø 3 cm, 200 g -100 u-	
16 06 35	GANCHO PLÁSTICO ADHESIVO ø 3 cm, 200 g -500 u-	

Colgador plástico circular adhesivo para cartelería de poco peso.



PIE ROSCADO

Código	Descripción	Precio
16 00 46	PIE PORTAFOTO ROSCADO -10 u-	

Pie cilíndrico de 8 x 65 mm para portafotos. La rosca de 8 mm se encasta en la moldura y seguidamente le enroscamos el pie. Acabado plata.

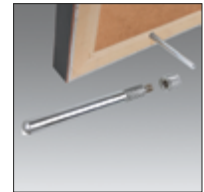

KIT PIE PORTAFOTO ADHESIVO

Código	Descripción	Precio
16 00 48	KIT PIE PORTAFOTO ADHESIVO - 10 u-	

Diseñado para sujetar pequeños paneles de aluminio, acrílico, vidrio o similares. El pie de 75 mm de largo simplemente se encaja en la pletina adhesiva de 80 x 40 mm.



GANCHO PARED

Código	Descripción	Precio
16 08 24	GANCHO PARA COLGADOR ADHESIVO CRISTAL -10 u-	

Diseñado para utilizar con cualquiera de los colgadores adhesivos para cristal. Ranura para nivelar. De acero galvanizado. **Medidas:** 51 x 30 mm.



GANCHO PARED

Código	Descripción	Precio
16 08 26	GANCHO PARA COLGADOR ADHESIVO CRISTAL Y SIERRA -50 u-	

Diseño único en el que el gancho no se muestra por encima de la parte superior del marco. Especial para colgadores dentados. El acabado de bronce antiguo le da un look muy decorativo y las clavijas duras facilitan la fijación del gancho.



COLGADOR RUEDA

Código	Descripción	Precio
16 08 28	COLGADOR RUEDA NIVELADORA -10 u-	

Ruedas excéntricas de nivelación que se atornillan a la pared en las posiciones de acople. La ranura en el borde se acopla con el reborde presionado en un colgador. 30 mm de diámetro x 11 mm. El giro de las ruedas permite nivelar el panel.



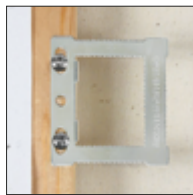

COLGADOR REGULABLE BASTIDOR

Código	Descripción	Precio
16 06 46	COLGADOR REGULABLE PLANO PARA BASTIDOR -200 u-	

Para cuadros con traseras planas o empapeladas. Separado para encajar en el gancho o clavo. Ranuras para ajustar nivel. **Hasta:** 15 Kg.

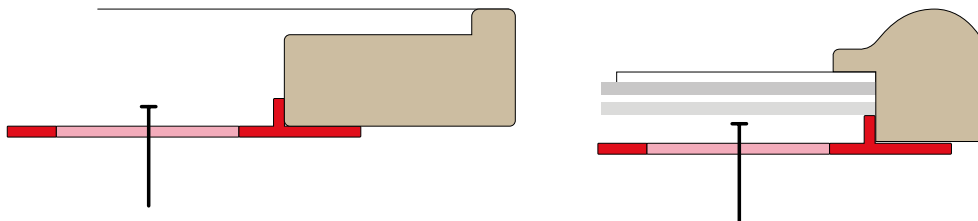

COLGADOR REGULABLE MARCO MADERA

Código	Descripción	Precio
16 06 48	COLGADOR REGULABLE PARA MARCO MADERA -200 u-	

Para bastidores y marcos con trasera hueca. Encaja en marcos con trasera hueca de 6 mm de profundidad y moldura de 18 mm de ancho. Alineación rápida de guías. **Hasta:** 15 Kg.

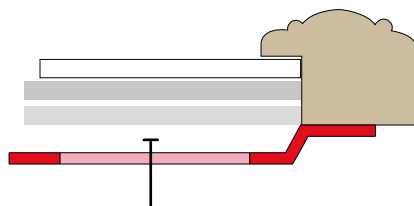

COLGADOR REGULABLE MARCO DE ALUMINIO

Código	Descripción	Precio
16 06 50	COLGADOR REGULABLE PARA MARCO ALUMINIO -200 u -	

Para la mayoría de perfiles de marcos de aluminio. Las puntas van en el canal de la mayoría de perfiles de marcos de aluminio de doble placa después del montaje. **Hasta:** 15 Kg.

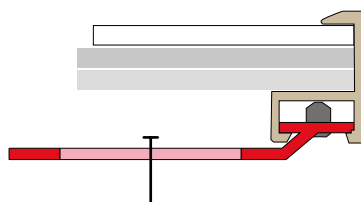

CINTA TRANSFER 3M 904

Código	Descripción	Mínimo	€/unidad	€/Caja
12 01 22	CINTA TRANSFER 3M 904, 6 mm x 44 m	24 u		
12 01 04	CINTA TRANSFER 3M 904, 12 mm x 44 m	12 u		
12 01 21	CINTA TRANSFER 3M 904, 19 mm x 44 m	12 u		

Cinta adhesiva transferidora de 0,05 mm (50 µm) de espesor y adhesivo acrílico de uso general con buen rendimiento frente a altas temperaturas. La 904 adhiere bien sobre una gran cantidad de superficies de alta energía y materiales plásticos (ABS, Polipropileno, etc.)



CINTA TRANSFER 3M 924

Código	Descripción	Mínimo	€/unidad	€/Caja
12 01 03	CINTA TRANSFER 3M 924, 12 mm x 55 m	12 u		
12 01 24	CINTA TRANSFER 3M 924, 19 mm x 55 m	12 u		

Cinta de 0,05 mm de espesor con adhesivo firme que ofrece excelente equilibrio entre una alta adhesión inicial y buena resistencia a cizalladura. La fuerza de unión aumenta, generalmente, con el envejecimiento natural. Adhesivo "permanente" ya que no se degrada cuando se aplica entre dos superficies impermeables sometidas a uso normal. El adhesivo no traspasa en la mayoría de los papeles, reduciendo al mínimo la posible decoloración de formularios comerciales, pósters, etc.

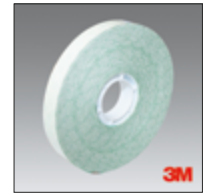

CINTA TRANSFER ESPECIAL PLÁSTICOS 3M 969

Código	Descripción	Mínimo	€/unidad	€/Caja
12 01 23	CINTA TRANSFER 3M 969, 12 mm x 33 m	12 u		

Cinta de 0,13 mm (130 µm) de espesor utiliza un sistema adhesivo de base acrílica modificada sensible a la presión. Cuenta con una adhesión inicial muy alta en una gran variedad de materiales textiles, porosos o texturizados incluyendo la mayoría de plásticos. Es muy adecuada para adjuntar una gran variedad de materiales similares y no similares en los que es deseable una alta adhesión inicial con un adhesivo agresivo. Baja resistencia a los rayos UV y a los disolventes. **Por sus micras no está muy indicada para papeles o soportes finos. Para estos casos usar la cinta transfer 3M 904.**

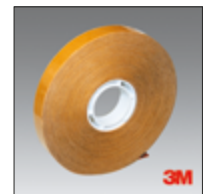

APLICADORA ATG

Código	Descripción	Precio
12 09 02	APLICADORA PARA CINTA DOS CARAS ATG 700	

Aplicadora para cinta dos caras con sistema de protección de engranajes para evitar problemas de bloqueo. La tapa transparente permite ver el contenido de cinta.



Accesorios

12 09 39	Adaptador 6 mm Aplicadora ATG 700	
----------	-----------------------------------	--





CINTA TISSUE DOBLE CARA 3M 6348

Código	Descripción	Mínimo	€/unidad	€/Caja
12 01 25	CINTA TISSUE 3M 6348 2 CARAS, 6 mm x 50 m	12 u		
12 01 26	CINTA TISSUE 3M 6348 2 CARAS, 9 mm x 50 m	12 u		
12 01 27	CINTA TISSUE 3M 6348 2 CARAS, 12 mm x 50 m	12 u		
12 01 28	CINTA TISSUE 3M 6348 2 CARAS, 19 mm x 50 m	12 u		
12 01 29	CINTA TISSUE 3M 6348 2 CARAS, 25 mm x 50 m	4 u		
12 01 30	CINTA TISSUE 3M 6348 2 CARAS, 50 mm x 50 m	4 u		
12 01 31	CINTA TISSUE 3M 6348 2 CARAS, 370 mm x 50 m	-		
12 01 32	CINTA TISSUE 3M 6348 2 CARAS, 500 mm x 50 m	-		

Las Cintas de Doble Cara Tissue de 3M, consisten en un recubrimiento adhesivo acrílico a ambas caras de un soporte delgado de tejido. El adhesivo acrílico agresivo proporciona una **alta adhesión inicial a una amplia gama de superficies incluyendo madera, metal, papel y la mayoría de plásticos incluyendo el polietileno y el polipropileno.**

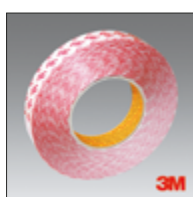

CINTA PET DOBLE CARA EXTRA FUERTE 3M GPT-020

Código	Descripción	Precio
12 04 80	CINTA PET DOBLE CARA EXTRA FUERTE 3M GPT-020, 6 mm x 50 m	
12 04 86	CINTA PET DOBLE CARA EXTRA FUERTE 3M GPT-020, 12 mm x 50 m	
12 04 87	CINTA PET DOBLE CARA EXTRA FUERTE 3M GPT-020, 25 mm x 50 m	
12 04 88	CINTA PET DOBLE CARA EXTRA FUERTE 3M GPT-020, 50 mm x 50 m	

Cinta adhesiva manual de doble cara con liner de poliéster. **Adhesivo acrílico de uso general** ideal para una amplia gama de aplicaciones y sustratos.

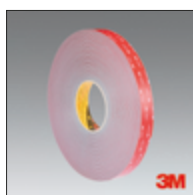

CINTA ADHESIVA DOBLE CARA 3M VHB GPH110

Código	Descripción	Precio
12 14 25	CINTA ADHESIVA 3M VHB GPH110, 12 mm x 33 m	
12 14 26	CINTA ADHESIVA 3M VHB GPH110, 19 mm x 33 m	
12 14 27	CINTA ADHESIVA 3M VHB GPH110, 25 mm x 33 m	

La cinta de doble cara de espuma acrílica 3M™ VHB™ Serie GPH es una cinta de uso general de color gris, adaptable, con una elevada adhesión instantánea y resistente a altas temperaturas. Está disponible en tres espesores y lleva un protector fácilmente retirable de polietileno siliconado color rojo con el logo 3M impreso.

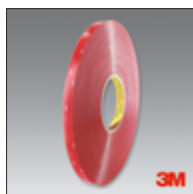

CINTA ADHESIVA DOBLE CARA VHB 4910

Código	Descripción	Precio
12 14 07	CINTA ADHESIVA DOBLE CARA 3M VHB 4910, 6 mm x 33 m	

La Cinta 3M™ VHB™ 4910 transparente es ideal para materiales transparentes o donde se necesite una unión transparente, sustituyendo de forma efectiva a tornillos, remaches y tacos al juntar materiales; el resultado es una apariencia limpia y una retención permanente. Nuestra cinta de 40,0 mm proporciona resistencia a la temperatura a corto plazo hasta 149 °C y resistencia a largo plazo hasta 93 °C.

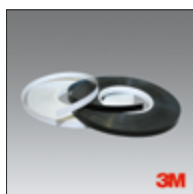

CINTA ADHESIVA CANTEAR MANUAL

Código	Descripción	Precio
12 11 01	CINTA CANTEAR BLANCA, 10 mm x 50 m	
12 11 03	CINTA CANTEAR BLANCA, 19 mm x 50 m	
12 11 02	CINTA CANTEAR NEGRA, 10 mm x 50 m	
12 11 04	CINTA CANTEAR NEGRA, 19 mm x 50 m	

Cintas de cantear para dar un acabado perfecto a cualquier soporte rígido o semirígido. El diseño del material del que está compuesto, nos permite aplicarlas con facilidad en las esquinas, dando como resultado un acabado sólido, brillante y de calidad.

CINTA DE ESPUMA DOBLE CARA 3M 9508

Código	Descripción	Precio
12 01 10	CINTA DE ESPUMA DOBLE CARA 3M 9508, 19 mm x 66 m	

Construida en base a un soporte de espuma de polietileno y un adhesivo de caucho de naturaleza mediofirme. Presenta buen poder de sujeción, resistencia media a temperatura y disolventes y **buen nivel de adhesión sobre una amplia variedad de materiales, incluyendo plásticos de baja energía superficial como polietileno y polipropileno.**

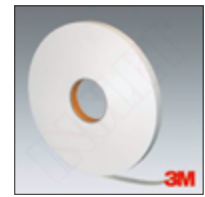

CINTA MOQUETA DOBLE CARA 3M 9191

Código	Descripción	Precio
12 01 12	CINTA MOQUETA DOBLE CARA 3M 9191, 50 mm x 25 m	

Cinta de dos caras realizada en tejido con adhesivo extrafuerte para pegar moqueta.

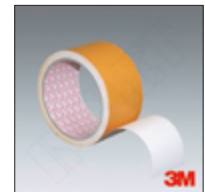

CINTA ADHESIVA MOQUETA 2 CARAS REMOVIBLE 3M 9195

Código	Descripción	Precio
12 14 16	CINTA ADH. MOQUETA 2 C 3M 9195, 50 mm x 25 m	

Cinta adhesiva con revestimiento asincrónico por los dos lados (cinta adhesiva para moquetas) **2 con caras de gran fuerza adhesiva (muy adhesiva / separable).** Se retira después del uso sin dejar residuos. Grosor de 0,13 mm.

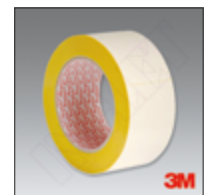

PRECINTO PAPEL MARRON 3M

Código	Descripción	Mínimo	€/unidad	€/Caja
12 04 37	PRECINTO PAPEL MARRON 3M, 50 mm x 50 m	6 u		
12 04 38	PRECINTO PAPEL MARRON 3M, 75 mm x 50 m	4 u		

Precinto de papel adhesivo solvente.



PRECINTO PLÁSTICO TRANSPARENTE 3M 309

Código	Descripción	Mínimo	€/unidad	€/Caja
12 04 51	PRECINTO PLÁSTICO, 48 mm x 132 m	6 u		

La referencia 309 es una cinta de embalaje de uso general con un soporte de polipropileno y adhesivo acrílico. Este soporte se adapta perfectamente, resistiendo cualquier tipo de manipulación violenta. Asegura un buen rendimiento en amplios rangos de temperatura, especialmente en las más frías y húmedas aplicaciones y se adhiere instantáneamente a una gran variedad de superficies, incluyendo el cartón reciclado.

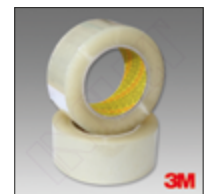

PRECINTO PLÁSTICO MARRÓN 3M 309

Código	Descripción	Mínimo	€/unidad	€/Caja
12 04 50	PRECINTO PLÁSTICO MARRÓN, 48 mm x 132 m	6 u		
12 04 52	PRECINTO PLÁSTICO MARRÓN, 48 mm x 132 m	6 u		

La referencia 309 es una cinta de embalaje de uso general con un soporte de polipropileno y adhesivo acrílico. Este soporte se adapta perfectamente, resistiendo cualquier tipo de manipulación violenta. Asegura un buen rendimiento en amplios rangos de temperatura, especialmente en las más frías y húmedas aplicaciones y se adhiere instantáneamente a una gran variedad de superficies, incluyendo el cartón reciclado.



APLICADORA PRECINTO 3M

Código	Descripción	Precio
12 09 09	APLICADORA PRECINTO 3M	

Esta aplicadora de mano cuenta con un freno de cinta ajustable que permite al operador elegir una cómoda tensión y desenrollado de la cinta. Proporciona un método rápido y fácil para dispensar rollos de cinta de hasta 72 mm de ancho. Rec omendado para el sellado de cajas de cartón ligero.



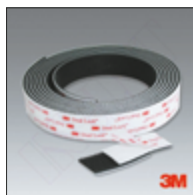

DUAL LOCK 3M TB3550

Código	Descripción	Mínimo	€/unidad	€/Caja
16 06 40	DUAL LOCK 3M TB3550, 25 mm x 3 m			
16 06 44	DUAL LOCK 3M SJ3550, 25 mm x 46 m	2 u		

Los cierres reposicionables Dual-Lock están formados por un soporte del que sobresalen unos ganchos en forma de champiñón que se entrelazan entre sí al presionar uno contra el otro. Este sistema admite más de 1000 aperturas. Adhesivo acrílico VHB™, gran fuerza de unión. Resiste la humedad/sequedad severas, ciclos de calor y frío. Resistente a UV. Extra fuerte. Aplicación en interiores y exteriores. Excelente resistencia térmica.

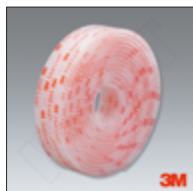

DUAL LOCK 3M TRANSPARENTE SJ3560

Código	Descripción	Mínimo	€/unidad	€/Caja
16 06 43	DUAL LOCK 3M SJ3560, 25 mm x 46 m	2 u		

Los cierres reposicionables Dual-Lock están formados por un soporte del que sobresalen unos ganchos en forma de champiñón que se entrelazan entre sí al presionar uno contra el otro. Este sistema admite más de 1000 aperturas. Adhesivo acrílico VHB™ transparente. Gran fuerza de unión. Resistente a UV. Resistente a plastificantes.



DUAL LOCK TRANSPARENTE 3M

Código	Descripción	Precio
16 06 42	DUAL LOCK TRANSPARENTE 3M, 25 mm x 3 m	

Cierre reposicionable doble, transparente y muy delgado, de uso general y cierre reutilizable. Ideal para metales, vidrio y plásticos. **Aplicación en interiores. Se sirve en rollos de 25 mm x 3 m.**

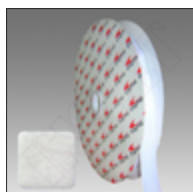

CIERRES ADHESIVOS BLANCOS

Código	Descripción	Precio
11 02 64	CIERRE ADHESIVO LOOP HEMBRA BLANCO, 20 mm x 25 m	
11 02 65	CIERRE ADHESIVO HOOK MACHO BLANCO, 20 mm x 25 m	

Cierres adhesivos para el cerrado de productos. De fácil colocación, gracias a su adhesivo, permite trabajar de forma limpia y dar al producto un valor añadido. Ideales para interior y exterior. No se mueven, minimizando así, los ruidos y vibraciones. **Formato:** rollo. **Espesor hembra:** 2,2 mm. **Espesor macho:** 1,7 mm. **Longitud:** 25 m. **Color:** blanco. **Tipo de adhesivo:** caucho modificado.



IMPRIMACIÓN 3M PRIMER 94

Código	Descripción	Precio
12 12 13	IMPRIMACIÓN CINTAS ADH 3M, PRIMER 94 -236 ml-	

La imprimación para Cintas, Primer 94, es un producto utilizado para promover la adhesión de las cintas 3M sobre superficies como polietileno, PVC, polipropileno, ABS, mezclas PET/PBT, concreto, madera, vidrio, metal y superficies pintadas. **Tipo adhesivo:** activador / imprimación.



ELIMINADOR ADHESIVO UNDU

Código	Descripción	Precio
10 02 40	ELIMINADOR DE ADHESIVO UNDU -118 ml-	
10 02 42	ELIMINADOR DE ADHESIVO UNDU -946 ml-	

Limpiador y eliminador de adhesivo UN-DU, despegas spray adhesivo, papel encolado con cola permanente, adhesivos sensibles a la presión y todo tipo de papel o cartón encolado de láminas, fotografías, etc. No afecta a los materiales, sólo elimina el adhesivo. También se usa para limpiar huellas dactilares, residuos de adhesivos en fotografía, depósitos de adhesivo en prensas de vacío, etc.

SPRAY ADHESIVO SUPER 77 3M

Código	Descripción	Precio
12 12 12	SPRAY ADHESIVO SUPER-77 3M -500 ml-	

Spray adhesivo universal para uniones permanentes. Adhesivo en aerosol de uso general, especialmente indicado para unir materiales ligeros como láminas metálicas o plásticos, espumas, tejidos, papel y materiales de aislamiento incluyendo el poliestireno expandido. Es de color claro y no tiende a manchar ni calar en el sustrato. **No recomendado para fotografías sobre sustratos plásticos. Rinde 20 m2 /envase aproximadamente.**



SPRAY ADHESIVO REMOVIBLE 75 3M

Código	Descripción	Precio
12 05 12	SPRAY ADHESIVO REMOVIBLE 75 3M	

Adhesivo en aerosol indicado para la sujeción temporal de materiales ligeros. Gracias a su tiempo prolongado de pegajosidad las uniones son reposicionables durante las dos primeras horas desde la aplicación del adhesivo. Es incoloro, no cala ni mancha, no arruga el sustrato y no se vuelve rígido con el tiempo. Adhiere papel, cartón, caucho, láminas plásticas o metálicas, etc. sobre sí mismos o sobre metal, madera, vidrio y plásticos rígidos. **Rinde 14 m2 /envase aproximadamente.**



SPRAY ADHESIVO PHOTO MOUNT 3M

Código	Descripción	Precio
12 05 10	SPRAY ADHESIVO PHOTO MOUNT 3M -400 ml-	

Unión instantánea de papeles fotográficos. Adhesivo en aerosol de alta resistencia que proporciona uniones instantáneas que tras el periodo de secado son permanentes. Se emplea en composiciones fotográficas para hacer montajes permanentes. Es transparente y no mancha. **Indicado tanto para materiales porosos como para los no porosos, es ideal para fotografías, ilustraciones, litografías y mapas.**



LIMPIADOR INDUSTRIAL EN SPRAY 3M

Código	Descripción	Precio
10 02 24	LIMPIADOR INDUSTRIAL SPRAY 3M	

El Cleaner Spray de 3M es un enérgico limpiador y desengrasante en aerosol que actúa eficazmente sobre sustancias difíciles de eliminar, tales como aceites, grasas, suciedad, y restos de muchos tipos de adhesivos y cintas adhesivas. **El producto está basado en un aceite cítrico y no contiene ácidos, álcalis, disolventes clorados ni destilados del petróleo.** Este limpiador es emulsionable en agua. El tensoactivo que contiene el Cleaner Spray cumple con lo estipulado en la directiva 82/242/EEC de la Comunidad Europea sobre biodegradabilidad de los tensoactivos no iónicos. Contenido 500 ml.



ADHESIVO 77 TRANSPARENTE BOMBONA

Código	Descripción	Precio
12 02 31	ADHESIVO 77 3M TRANSPARENTE BOMBONA -16 litros-	

Adhesivo transparente de elevada pegajosidad, excelente cobertura y rápido secado para la unión permanente de láminas, moqueta, espumas ligeras, papel, cartón, fieltro y tejido sobre metales pintados o sin pintar, madera, aglomerado u otros sustratos.



Accesorios

12 09 35	Aplicador Caudal Normal para 77 -Boquilla 9501-	
12 09 36	Manguera 3,66 m para 77	
12 09 37	Boquilla 3M, 9501 para 77	
12 09 38	Boquilla 3M, 6501 para 77	



CORTADOR LINEAL CWT

Código	Descripción	Precio
02 15 01	CORTADOR LINEAL CWT, 1000 mm	
02 15 02	CORTADOR LINEAL CWT, 1700 mm	
02 15 03	CORTADOR LINEAL CWT, 2500 mm	
02 15 00	CORTADOR LINEAL CWT, 3010 mm	
02 15 04	CORTADOR LINEAL CWT, 3300 mm	

Este cortador lineal está diseñado para hacer cortes largos y precisos de vinilo, tela, alfombras, PVC, goma y otros materiales. Optimizado para aumentar significativamente la productividad diaria, reducir la fatiga del usuario y tener una larga vida útil. **Características:** peso ligero. Resistente y de alta durabilidad. Se puede cortar a mano o con la barra de extensión. Superficie inferior antideslizante. **Aplicaciones:** Vinilo y laminados, tejido. PVC (blando y extruido), alfombras., cuero, compuesto de aluminio (Dibond), espuma, etc.



CORTADORA MANUAL TRIMMER STAND, 2500 mm

Código	Descripción	Precio
13 02 13	CORTADORA MANUAL TRIMMER STAND, 2500 mm	

Cortadora manual ligera de 2500 mm. Adecuada para cortar cartón pluma, impresiones, fotografías, carteles, papel pintado, pegatinas, etc. (hasta 6 mm). El bloqueo bidireccional de la cuchilla permite cortar en ambas direcciones. Estructura estable y sólida con mesa de trabajo de aleación de aluminio que garantiza un corte suave y mejora la eficacia del trabajo. Seguridad garantizada gracias a cabezal de cuchillas equipado con una cubierta de seguridad para evitar lesiones durante el trabajo.

Características técnicas:

Ancho máximo de corte: 2500 mm

Grosor máximo de corte: 6 mm

Dimensiones máquina (l x p x h): 2820 x 390 x 390 mm

Peso: 30 Kg

Superficie de trabajo y cuerpo: aleación de aluminio

Garantía: 12 meses



CÚTER L-300RP

Código	Descripción	Precio
13 02 71	CÚTER L-300RP	

Cúter en ABS de alta calidad con bloqueo estándar automático que mantiene la hoja fija y segura.

Recambios

13 01 75	Cuchilla Cúter 18 x 100 mm -10 u-	
13 01 85	Cuchilla Cúter, 18 x 100 mm -100 u-	
13 01 88	Cuchilla Olfa Excel Black Cúter, 18 x 100 mm -5 u-	



CÚTER L-500GP

Código	Descripción	Precio
13 02 72	CÚTER L-500GP	

Cúter metálico en aluminio grip de agarre anti-deslizante con bloqueo con rueda.

Recambios

13 01 75	Cuchilla Cúter 18 x 100 mm -10 u-	
13 01 85	Cuchilla Cúter, 18 x 100 mm -100 u-	
13 01 88	Cuchilla Olfa Excel Black Cúter, 18 x 100 mm -5 u-	

CÚTER L-500GRP

Código	Descripción	Precio
13 02 73	CÚTER L-500GRP	

Cúter metálico en aluminio grip de agarre anti-deslizante con bloqueo estándar automático que mantiene la hoja fija y segura. Tratado con materiales acrílicos para resistir el agua.

Recambios

13 01 75	Cuchilla Cúter 18 x 100 mm -10 u-	
13 01 85	Cuchilla Cúter, 18 x 100 mm -100 u-	
13 01 88	Cuchilla Olfa Excel Black Cúter, 18 x 100 mm -5 u-	



CÚTER L-700RP

Código	Descripción	Precio
13 02 74	CÚTER L-700RP	

Cúter en resina de alta calidad con grip de agarre anti-deslizante en polipropileno. Cargador 6 hojas

Recambios

13 01 75	Cuchilla Cúter 18 x 100 mm -10 u-	
13 01 85	Cuchilla Cúter, 18 x 100 mm -100 u-	
13 01 88	Cuchilla Olfa Excel Black Cúter, 18 x 100 mm -5 u-	



CÚTER SL-700GP

Código	Descripción	Precio
13 02 75	CÚTER SL-700GP	

Cúter metálico en aluminio grip de agarre anti-deslizante con sistema de auto-retorno automático que mantiene la hoja fija y segura.

Recambios

13 01 75	Cuchilla Cúter 18 x 100 mm -10 u-	
13 01 85	Cuchilla Cúter, 18 x 100 mm -100 u-	
13 01 88	Cuchilla Olfa Excel Black Cúter, 18 x 100 mm -5 u-	



CÚTER L-300GRP

Código	Descripción	Precio
13 02 77	CÚTER L-300GRP	

Cúter metálico en aluminio grip de agarre anti-deslizante con bloqueo estándar automático que mantiene la hoja fija y segura. Tratado con materiales acrílicos para resistir el agua.

Recambios

13 01 86	Cuchilla Cúter, 9 x 80 mm -10 u-	
-----------------	----------------------------------	--



CÚTER K-200RP

Código	Descripción	Precio
13 02 76	CÚTER K-200RP	

Cúter con bloqueo estándar automático que mantiene la hoja fija y segura. Es un cúter sencillo y ligero perfecto para manualidades o tareas de bricolaje que no requieran de un cúter profesional.

Recambios

13 01 87	Cuchilla Cúter, 9 x 72 mm -10 u-	
-----------------	----------------------------------	--





CÚTER PEQUEÑO OLFA, 12.5 mm

Código	Descripción	Precio
13 02 69	CÚTER PEQUEÑO OLFA, 12.5 mm	

Se sirve con 5 cuchillas de recambio.

Recambios

13 01 29	Cuchilla Cúter BH-21 -10 u-	
----------	-----------------------------	--



CÚTER STANDARD OLFA, 18 mm

Código	Descripción	Precio
13 02 68	CÚTER STANDARD OLFA, 18 mm	

Se sirve con 5 cuchillas de recambio.

Recambios

13 01 75	Cuchilla Cúter 18 x 100 mm -10 u-	
13 01 85	Cuchilla Cúter 18 x 100 mm -100 u-	
13 01 88	Cuchilla Olfa Excel Black Cúter, 18 x 100 mm -5 u-	



CÚTER PARA PLÁSTICOS OLFA

Código	Descripción	Precio
13 02 67	CÚTER PARA PLÁSTICOS OLFA	

Se sirve con 2 cuchillas de recambio.

Recambios

13 01 74	Cuchilla Cúter Plástico OLFA -3 u-	
----------	------------------------------------	--



CÚTER ROTATIVO OLFA, 45 mm

Código	Descripción	Precio
13 02 66	CÚTER ROTATIVO OLFA, 45 mm	

Recambios

13 01 76	Cuchilla Cúter Rotativo OLFA, 45 mm	
----------	-------------------------------------	--



CÚTER MANGO LARGO XLAM

Código	Descripción	Precio
13 02 12	CÚTER MANGO LARGO XLAM, 73 cm	

Cortador ergonómico y súper ligero de 73 cm que evita tener que estirarse encima de la mesa para cortar materiales grandes. Seguro de usar ya que la cuchilla está protegida para evitar cortes o dañar las superficies.

Ideal para: pancartas, telas, vinilo y papel. **Peso:** 140 g.



CÚTER MANGO LARGO CWT

Código	Descripción	Precio
02 15 65	CUTTER MANGO TELESCÓPICO CWT, 70 - 125 cm	

Cortador ligero, ergonómico y fácil de usar. Puedes alcanzar la mesa de trabajo sin inclinarte sobre ella. Diseñado para cortar pancartas, papel, textil, vinilos y más. Hasta 125 cm. Puede cambiar la colocación de la cuchilla para empujar o tirar del material según su preferencia a la hora de cortar. La hoja está protegida para evitar cortes accidentales.

Recambios

13 01 75	Cuchilla Cúter mango telescópico CWT -10 u-	
----------	---	--

CORTADOR MANUAL XLAM

Código	Descripción	Precio
13 02 10	CORTADOR MANUAL XLAM, 1650 mm	
13 02 11	CORTADOR MANUAL XLAM, 2000 mm	

Cortador manual con regla incorporada adecuado para el recorte de cartón pluma, impresiones, fotografías, carteles, papel pintado, pegatinas... hasta 12 mm. El cabezal de corte bidireccional permite cortar en ambas direcciones y está equipado con una cubierta de seguridad para evitar lesiones durante el trabajo. Cuerpo estable y sólido en aleación de aluminio que asegura un corte suave y mejora la eficiencia del trabajo.

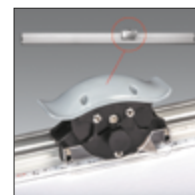

REGLA FOAMTOOL

Código	Descripción	Precio
13 02 81	REGLA FOAMTOOL DE CORTE, 81 cm	

Regla de aluminio de 81 cm con gomas antideslizantes y carril compatible con los cortadores FOAMTOOL



REGLA ALUMINIO

Código	Descripción	Precio
13 02 25	REGLA METAL SEGURIDAD, 75 cm	
13 02 26	REGLA METAL SEGURIDAD, 105 cm	
13 02 27	REGLA METAL SEGURIDAD, 155 cm	
13 02 28	REGLA METAL SEGURIDAD, 205 cm	
13 02 29	REGLA METAL SEGURIDAD, 255 cm	

Antideslizante y una protección anodizada en color púrpura. Curvado de aluminio diseñado para dar la mayor protección. Con protección en acero inoxidable.

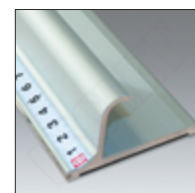

ALFOMBRILLAS DE CORTE

Código	Descripción	Precio
13 02 91	ALFOMBRILLA DE CORTE, 30 x 45 cm	
13 02 92	ALFOMBRILLA DE CORTE, 46 x 61 cm	
13 02 93	ALFOMBRILLA DE CORTE, 60 x 90 cm	
13 02 94	ALFOMBRILLA DE CORTE, 90 x 120 cm	
13 02 89	ALFOMBRILLA DE CORTE, 100 x 150 cm	
13 02 97	ALFOMBRILLA DE CORTE, 100 x 200 cm	

Alfombrillas milimetradas que permiten realizar cortes con cutter protegiendo las mesas de trabajo. Para cortar papel, cartón o tela entre otros muchos materiales. Vienen marcadas con una cuadrícula, dividida en centímetros que sirve de guía para realizar los cortes.

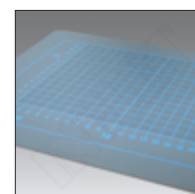

ALFOMBRILLAS DE CORTE CWT

Código	Descripción	Precio
02 15 50	PLANCHA CORTE CWT 1016 ADVANTAGE, 5 mm 985 x 1770 mm	
02 15 51	PLANCHA CORTE CWT 1428 ADVANTAGE, 5 mm 1445 x 2880 mm	
02 15 93	PLANCHA CORTE CWT 1730, 5 mm x 172 x 317 cm	
02 15 61	PLANCHA CORTE CWT 1737, 5 mm x 172 x 375 cm	
02 15 58	PLANCHA CORTE CWT 2147, 5 mm x 209 x 470 cm	

Alfombrillas translúcidas sin milimetrar para proteger las mesas de trabajo CWT.





OLLADORA PORTÁTIL

Código	Descripción	Precio
02 96 01	OLLADORA PORTÁTIL, Ø12	

Máquina manual autoperforante para lonas PVC. Construcción sólida para eliminar grietas y roturas. Sus 5 kg la hacen perfecta para trabajar en el suelo con grandes lonas. Posibilidad de trabajar con tres tamaños Ø8, Ø12 y Ø16 mm (requiere boquilla adicional). No recomendada para textiles, puede crear arrugas.



OLLADORA QUEEN NEUMÁTICA

Código	Descripción	Precio
02 96 02	OLLADORA QUEEN NEUMÁTICA, Ø12	

Olladora neumática compacta para colocación de ollaos. En una sola acción, hace el agujero y coloca el ollao al mismo tiempo. Ideal para lonas de vinilo y otros materiales plásticos. Pantalla de seguridad para proteger el área de colocación. Posibilidad de trabajar con tres tamaños Ø8, Ø12 y Ø16 mm (requiere boquilla adicional). No recomendada para textiles, puede crear arrugas. Colocación constante de ollaos durante todo el día, con la olladora manual la colocación depende del esfuerzo del operador.



OLLADORA EVOLUTION

Código	Descripción	Precio
02 96 03	OLLADORA AUTO RUEDAS, Ø12	

Automática y compacta para colocación ollaos en lonas. Toma automáticamente el ollao y la arandela, corta el material y coloca el ollao. Puntero láser de precisión, imprime con RIP las marcas de colocación y sólo tienes que seguir las para hacer el proceso más rápido y fácil que nunca. Guías de posicionamiento: Distancia entre ollaos y desde el borde de la lona. Necesita conexión neumática y eléctrica. No recomendada para textiles, puede crear arrugas.



OLLAOS

Código	Descripción	Precio
16 30 02	OLLAO TRANSPARENTE, Ø 8 mm -1000 u-	
16 30 03	OLLAO TRANSPARENTE, Ø 12 mm -1000 u-	
16 30 04	OLLAO TRANSPARENTE LARGO, Ø 12 mm -1000 u-	
16 30 05	ARANDELA TRANSPARENTE, Ø 12 mm -1000 u-	

No se oxidan, ideal para exteriores. Libre de PVC. Transparentes, simplemente desaparecen en el banner. Respetuoso con el medio ambiente, perfecto para usuarios de tintas látex y soportes no dañinos. Puede ser reciclado junto con soportes PP y HDPE. Protegidos UV. Libre de metales pesados (plomo, cadmio y mercurio). Certificados alimentarios (FDA y EU). Para todo tipo de materiales: Polipropileno celular, lonas PVC (1 o 2 capas), X-banner, cartón pluma, rígidos, textil.

Para lonas y textiles usar: Ollaos cortos de 12 mm + arandela.

Para soportes rígidos usar: Ollaos sin arandela cortos o largos de 8 a 12 mm.

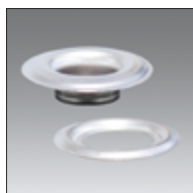

OLLAOS METÁLICOS

Código	Descripción	Precio
16 30 06	OLLAO METÁLICO + ARANDELA, Ø 9.5 mm -500 u-	
16 30 07	OLLAO METÁLICO + ARANDELA, Ø 11.5 mm -500 u-	
16 30 08	OLLAO METÁLICO + ARANDELA, Ø 11.2 mm -500 u-	

Autoperforantes y realizados en acero acabado níquel. Para nuestra olladoras portátil y nuestra olladora neumática, Queen.

Accesorios

14 99 04	Boquilla para ollao metálico, 9.5 mm	
14 99 05	Boquilla para ollao metálico, 11.5 mm	
14 99 06	Boquilla para ollao metálico, 15.2 mm	

Adaptador para poder colocar ollaos metálicos en las olladoras portátil y Queen.

CORNER ROUNDER

Código	Descripción	Precio
02 96 05	CORNER ROUNDER, 6 mm	
02 96 06	CORNER ROUNDER, 10 mm	
02 96 07	CORNER ROUNDER, 14 mm	

Un redondeador de esquinas es una herramienta utilizada para realizar acabados en trabajos de impresión gráfica que, como su nombre indica, permite hacer un corte curvo o redondear las esquinas de un material. Redondea las esquinas de diferentes materiales como el compuesto de aluminio (Dibond®), PVC, cartón, papel y muchos otros materiales de una manera rápida y precisa. Tres radios disponibles: 6 mm, 10 mm y 14 mm. Extensión especial para cortar grandes placas. Hasta 15 mm de grosor.



Accesorios

14 99 07	Kit Corner Rounder, 6 mm	
14 99 08	Kit Corner Rounder, 10 mm	
14 99 09	Kit Corner Rounder, 14 mm	

Kit con el que podemos transformar **la olladora portátil 02 96 01** en una poderosa herramienta para redondear esquinas de materiales de diversos grosores y durezas.

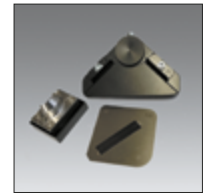

Recambios

14 99 11	Cuchilla Corner Rounder, 6 mm	
14 99 12	Cuchilla Corner Rounder, 10 mm	
14 99 13	Cuchilla Corner Rounder, 14 mm	
14 99 10	Contracuchilla Corner Rounder, 14 mm	

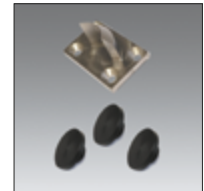



ORGANIZADOR BOBINAS BULLRACK

Código	Descripción	Precio
11 02 80	ORGANIZADOR DE BOBINAS BULLRACK	

Organiza la mayor cantidad de vinilos posibles en el mínimo espacio posible, con su distribución en horizontal impide que los extremos se dañen por contacto y facilita el corte de la bobina sin su total extracción. Para 15 rollos, longitud máxima del rollo 162 cm. Ruedas con bloqueo. Para rollos con núcleo de 2"/3". **Dimensiones:** 1840 x 440 x 1475 mm. **Peso máximo:** 460 Kg.

Accesorios

11 02 81	CORTADOR PARA BULLRACK	
11 02 82	CORTADOR CON CONTADOR PARA BULLRACK	

Complemento perfecto para cortar cualquiera de los vinilos y lonas almacenados en nuestro Bullrack. Diseñado para que una sola persona pueda realizar los cortes. Longitud máxima de corte 162 cm. Corta fácilmente hacia ambos lados. La cuchilla puede ajustarse al grosor del material. Sistema de fijación para que el material no se desplace durante el corte. Contador de metros (opcional).

ORGANIZADOR BOBINAS

Código	Descripción	Precio
11 02 83	ORGANIZADOR DE BOBINAS EASY RACK	

Bastidor abatible. 16 rollos - núcleo 3". Evita las lesiones en la espalda. Dispositivo de seguridad, para que no caigan los rollos. Ruedas con bloqueo. Soporta hasta 460 Kg.

PORTABOBINAS VERTICAL XLAM

Código	Descripción	Precio
11 02 91	PORTABOBINAS VERTICAL XLAM, Ø 76 mm	

Portabobinas vertical de aluminio para 16 rollos, extremadamente sólido, cómodo y muy útil para mantener ordenada el área de trabajo. Particularmente ligero gracias a la estructura realizada íntegramente en aluminio.

CARRO TRANSPORTADOR

Código	Descripción	Precio
11 02 84	CARRO TRANSPORTADOR RÍGIDOS ROLLING	

Sólida construcción de acero. Ruedas de nylon resistentes. Posible cambiar las posiciones de los módulos. Fácil de montar, envío plano. Hasta 460 Kg.

CLIPS PARA BOBINAS

Código	Descripción	Precio
11 02 85	CLIPS PARA BOBINAS (pack 6L + 6 XL)	

Más rápido y fácil que una cinta, gomas o clips. Nuestros clips de colores vivos están diseñados para coger y organizar los rollos de forma rápida y sencilla.

PUÑO SUJECIÓN MAGNÉTICA

Código	Descripción	Precio
11 02 86	PUÑO SUJECIÓN MAGNÉTICA -Pack 6-	

Sujeción magnética para rotulación. No daña tus vinilos, rótulos o vehiculos. Se usan para posicionar sus rotulaciones antes de su aplicación.

ROLL STRIPS XLAM

Código	Descripción	Precio
11 02 92	ROLL STRIPS XLAM -5 u-	

Cintas flexibles con cierre tipo "Velcro" que se adaptan a rollos de diferentes tamaños, permitiendo que el material se mantenga en su sitio sin necesidad de utilizar cinta adhesiva.

Ahora un servicio de corte a tu medida

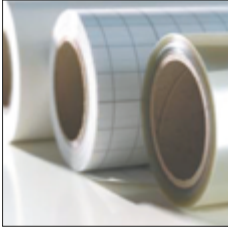

Bobinas

Cortamos las bobinas a los anchos que necesites. Valoraremos en cada pedido el coste del mismo.

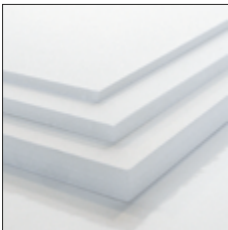

Cartón Pluma y planchas de materiales rígidos

Cortamos las planchas de cartón pluma a la medida que necesites. El coste de este servicio dependerá de los cortes a hacer en cada plancha y del envase que debemos desarrollar para poder mandar el producto. El tamaño mínimo de corte que ofrecemos es de 50 x 70 cm. Siempre cajas enteras.



Passepartout

Series, figuras, multi-ventanas, tamaños grandes...

Nos encargamos de todo aquello que no puedas desarrollar con tu maquinaria habitual. Disponemos de una Gunnar AIOX Hybrid XL en nuestra exposición que coge planchas de hasta 120 x 160 cm. Valoraremos el coste del servicio en cada pedido y este dependerá del tiempo de corte de cada plancha.



Perfil de aluminio

Te ofrecemos el corte de la perfilería de aluminio para enmarcación, cualquiera de ellas y en cualquier color. Si tienes algún proyecto que por cantidad te sobrepasa, déjalo en nuestras manos. Disponemos de una cortadora de doble cabezal que nos da una capacidad de corte inigualable. Precios siempre sobre proyecto.

Condiciones del servicio de corte:

- Son trabajos a medida y, por ello, las devoluciones no estarán permitidas.
- En función del proyecto, nos reservamos el derecho de exigir una cantidad por adelantado.
- Este servicio no será NUNCA URGENTE, siempre sobre disponibilidad.

Pídenos presupuesto sin compromiso!

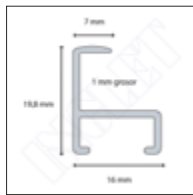

MOLDURA ALUMINIO, 16 x 19.8 mm

Código	Descripción	Precio	Venta mín
50 01 03	MOLDURA LACADO NEGRO BRILLO, 16 x 19.8 mm -metro-		30 m
50 01 02	MOLDURA LACADO NEGRO MATE, 16 x 19.8 mm -metro-		30 m
50 01 16	MOLDURA ANODIZADO NEGRO MATE, 16 x 19.8 mm -metro-		30 m
50 01 01	MOLDURA ANODIZADO PLATA MATE, 16 x 19.8 mm -metro-		30 m
50 01 12	MOLDURA PLATA BRILLO, 16 x 19.8 mm -metro-		30 m
50 01 15	MOLDURA INOX MATE, 16 x 19.8 mm -metro-		30 m
50 01 13	MOLDURA ORO MATE, 16 x 19.8 mm -metro-		30 m
50 01 14	MOLDURA BRONCE MATE, 16 x 19.8 mm -metro-		30 m
50 01 17	MOLDURA LACADO ÓXIDO, 16 x 19.8 mm -metro-		30 m
50 01 18	MOLDURA LACADO GRAFITO, 16 x 19.8 mm -metro-		30 m
50 01 04	MOLDURA LACADO BLANCO BRILLO, 16 x 19.8 mm -metro-		30 m
50 01 08	MOLDURA LACADO ROJO, 16 x 19.8 mm -metro-		30 m
50 01 09	MOLDURA LACADO BURDEOS, 16 x 19.8 mm -metro-		30 m
50 01 10	MOLDURA LACADO MARRÓN, 16 x 19.8 mm -metro-		30 m
50 01 06	MOLDURA LACADO VERDE, 16 x 19.8 mm -metro-		30 m
50 01 07	MOLDURA LACADO AZUL, 16 x 19.8 mm -metro-		30 m
50 01 11	MOLDURA LACADO GRIS, 16 x 19.8 mm -metro-		30 m

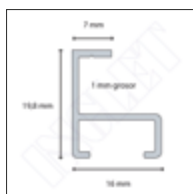

MOLDURA ALUMINIO PERFIL RECTO, 16 x 19.8 mm

Código	Descripción	Precio	Venta mín
50 01 22	MOLDURA LACADO NEGRO MATE, 16 x 19.8 mm -metro-		30 m
50 01 21	MOLDURA ANODIZADO PLATA MATE, 16 x 19.8 mm -metro-		30 m

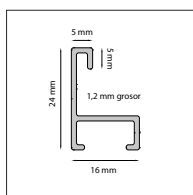

MOLDURA ALUMINIO PERFIL RECTO, 16 x 24 mm

Código	Descripción	Precio	Venta mín
50 02 01	MOLDURA ALUMINIO ANOD. PLATA MATE, 16 x 24 mm -metro-		30 m
50 02 02	MOLDURA ALUMINIO NEGRO MATE, 16 x 24 mm -metro-		30 m
50 02 04	MOLDURA ALUMINIO BLANCO BRILLO, 16 x 24 mm -metro-		30 m
50 02 18	MOLDURA ALUMINIO GRAFITO, 16 x 24 mm -metro-		30 m

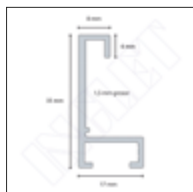

MOLDURA ALUMINIO PERFIL RECTO, 17 x 35 mm

Código	Descripción	Precio	Venta mín
50 05 02	MOLDURA ALUMINIO NEGRO MATE, 17 x 35 mm -metro-		6 m
50 05 01	MOLDURA ALUMINIO PLATA MATE, 17 x 35 mm -metro-		6 m
50 05 11	MOLDURA ALUMINIO PLATA NÍQUEL, 17 x 35 mm -metro-		6 m
50 05 41	MOLDURA ALUMINIO ROBLE, 17 x 35 mm -metro-		6 m
50 05 42	MOLDURA ALUMINIO NOGAL, 17 x 35 mm -metro-		6 m
50 05 44	MOLDURA ALUMINIO WENGUÉ, 17 x 35 mm -metro-		6 m



MOLDURA ALUMINIO PERFIL RECTO, 28 x 17.8 mm

Código	Descripción	Precio	Venta mín
50 03 21	MOLDURA ALUMINIO PLATA MATE, 28 x 17.8 mm -metro-		12 m

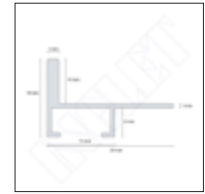

MOLDURA ALUMINIO PERFIL RECTO, 28 x 30 mm

Código	Descripción	Precio	Venta mín
50 03 02	MOLDURA ALUMINIO NEGRO MATE, 28 x 30 mm -metro-		6 m
50 03 01	MOLDURA ALUMINIO PLATA MATE, 28 x 30 mm -metro-		6 m
50 03 41	MOLDURA ALUMINIO NATURAL, 28 x 30 mm -metro-		6 m
50 03 49	MOLDURA ALUMINIO TEKA, 28 x 30 mm -metro-		6 m

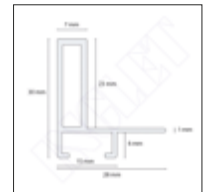
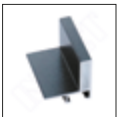

PERFIL HANGING 18

Código	Descripción	Precio / m	Venta mín
55 03 35	METRO PERFIL PANEL HANGING 18 PLATA		6,10 m

Este perfil de aluminio es una solución sin marco para que su impresión destaque. El perfil se fija a la parte posterior del material de la lámina, antes de montarlo en la pared. Permite que la impresión flote, lo que la hace perfecta para una presentación de obras de arte en la oficina, sala de exposiciones o galerías.

Aplicación: Pared. **Profundidad:** 18 mm. **Largo:** 6150 mm. **Peso:** 375 g

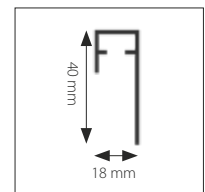

PERFIL SUBFRAME

Código	Descripción	Precio
16 50 10	PERFIL SUBFRAME, 27 x 15 mm -20 cm-	
16 50 11	PERFIL SUBFRAME, 27 x 15 mm -30 cm-	
16 50 12	PERFIL SUBFRAME, 27 x 15 mm -40 cm-	
16 50 13	PERFIL SUBFRAME, 27 x 15 mm -50 cm-	
16 50 14	PERFIL SUBFRAME, 27 x 15 mm -60 cm-	
16 50 15	PERFIL SUBFRAME, 27 x 15 mm -75 cm-	
16 50 16	PERFIL SUBFRAME, 27 x 15 mm -100 cm-	

Perfil de aluminio extruido, con acabado anodizado plata mate. Se corta en recto y se monta a medida con las esquineras 16 50 05. Una vez montado, se engancha con cinta adhesiva de alta resistencia en la parte posterior de un panel. Los colgadores se montan en el perfil de aluminio para así colgar el panel como lo haríamos con un cuadro normal. Añade rigidez y estabilidad extra al panel dándole un mejor acabado y mejorando así su calidad. Separa el panel de la pared y éste parece flotar.

Accesorios

16 50 05	Cantoneras para subframe -40 u-	
----------	---------------------------------	--

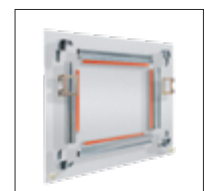
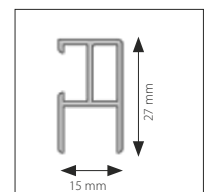

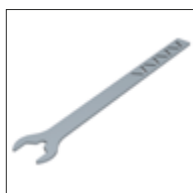
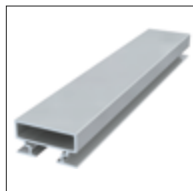
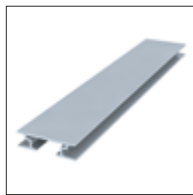

PERFIL BACK FRAME

Código	Descripción	Precio
16 51 01	PERFIL BACK FRAME ANODIZADO PLATA, 8 mm -300 cm-	
16 51 03	PERFIL BACK FRAME ANODIZADO PLATA, 15 mm -300 cm-	

El sistema Back Frame de Artiteq es un sistema de montaje especial para paneles delgados y flexibles de aluminio, forex o acrílico. Ayuda a dar rigidez al panel, mientras que el montaje sigue siendo fácil y seguro. El sistema de nivelación proporcionado por las Cantoneras Back Frame es perfecto permitiendo el ajuste del panel hasta 6 mm. Este siempre estará nivelado sin necesidad de taladrar nuevos agujeros.

- Una solución segura y sólida para colgar paneles.
- Añade profundidad entre el panel y la pared.
- Añade rigidez a los paneles flexibles de aluminio (Dibond), forex o acrílico.

Accesorios

16 51 05	Cantoneras Back Frame, 8 mm -4 u-	
16 51 07	Cantoneras Back Frame, 15 mm -4 u-	

Las Cantoneras Back Frame incluyen un sistema de nivelado facilitando así la suspensión precisa sin la necesidad de taladrar nuevos agujeros. Se entregan con una fácil herramienta de perforado que indica la posición exacta de los agujeros a taladrar.

16 51 13	Back Frames Clips de Seguridad -4 u-	
----------	--------------------------------------	--

El panel puede ser fijado y bloqueado en la pared usando 4 Clips de Seguridad Back Frame (2 en la parte superior y 2 en la parte inferior). Estos, tras ser girados con la Llave de Seguridad Back Frame, bloquean el marco en la posición deseada.

16 51 11	Back Frame Llave de Seguridad	
----------	-------------------------------	--

16 51 09	Bumper Flexible Back Frame	
----------	----------------------------	--

Si decide colgar el panel con cuerdas y ganchos, recomendamos usar los Bumpers flexibles en la parte trasera del marco ya que añadirán más o menos profundidad y lo estabilizarán contra la pared.

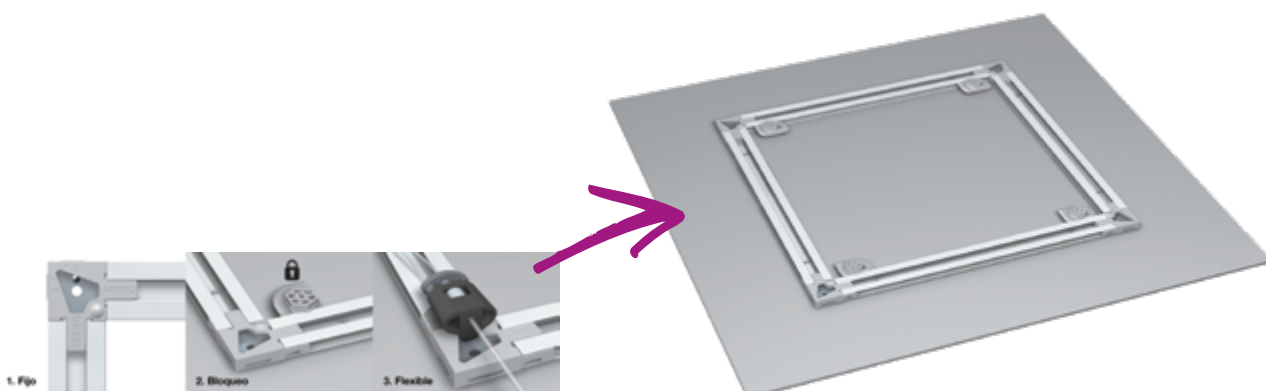

KIT MONTAJE MARCOS ALUMINIO

Código	Descripción	Precio	Venta mín
16 79 20	KIT MONTAJE COMPLETO MARCOS ALUMINIO -100 u-		-
16 79 21	KIT MONTAJE COMPLETO MARCOS ALUMINIO		10 u

Kit completo para el montaje de molduras de aluminio compuesto por:
4 Ángulos, 4 Pletinas, 8 Muelles, 2 Colgadores.

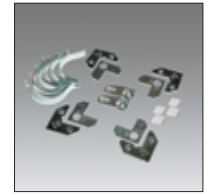

KITS ÁNGULOS + PLETINA MARCOS ALUMINIO

Código	Descripción	Precio	Venta mín
16 09 22	KIT ÁNGULOS + PLETINA MARCOS ALUMINIO AMS		100 u
16 79 22	KIT ÁNGULOS + PLETINA MARCOS ALUMINIO		100 u

Kit con 100 ángulos sueltos + pletina para el montaje de marcos de aluminio.



MUELLES SUELTOS MARCOS ALUMINIO

Código	Descripción	Precio
16 04 98	MUELLE SUELTO PARA MARCOS DE ALUMINIO AMS -800 u-	
16 09 82	MUELLES SUELTOS MARCOS ALUMINIO -100 u-	

Muelles sueltos para el montaje de marcos de aluminio.

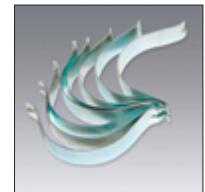

COLGADORES SUELTOS MARCOS ALUMINIO

Código	Descripción	Precio
16 07 71	COLGADORES SUELTOS MARCOS ALUMINIO FC -100 u-	
16 77 71	COLGADORES SUELTOS MARCOS ALUMINIO -100 u-	

Colgadores para el montaje de marcos de aluminio.



SOPORTE PORTA FOTOS MOLDURA ALUMINIO

Código	Descripción	Precio
16 00 34	SOPORTE PORTA FOTOS MOLDURA ALUMINIO -12 u-	

Este soporte se coloca en la parte trasera de la moldura de aluminio para realizar portarretratos.
Medidas: de 60 x 25 mm





Los listones se ensamblan entre sí y permiten combinaciones entre todas las medidas existentes.



LISTONES DE PINO CON ENSAMBLE DE HORQUILLA

Código	Descripción	Precio	Venta mín
30 20 20	LISTÓN DE PINO, 45 x 32 mm -20 cm-		10 u
30 20 25	LISTÓN DE PINO, 45 x 32 mm -25 cm-		10 u
30 20 30	LISTÓN DE PINO, 45 x 32 mm -30 cm-		10 u
30 20 35	LISTÓN DE PINO, 45 x 32 mm -35 cm-		10 u
30 20 40	LISTÓN DE PINO, 45 x 32 mm -40 cm-		10 u
30 20 50	LISTÓN DE PINO, 45 x 32 mm -50 cm-		10 u
30 20 60	LISTÓN DE PINO, 45 x 32 mm -60 cm-		10 u
30 20 70	LISTÓN DE PINO, 45 x 32 mm -70 cm-		10 u
30 20 80	LISTÓN DE PINO, 45 x 32 mm -80 cm-		10 u
30 20 90	LISTÓN DE PINO, 45 x 32 mm -90 cm-		10 u
30 20 00	LISTÓN DE PINO, 45 x 32 mm -100 cm-		10 u
30 20 12	LISTÓN DE PINO, 45 x 32 mm -120 cm-		10 u
30 20 15	LISTÓN DE PINO, 45 x 32 mm -150 cm-		10 u

Fácil y rápido de montar sin peligro de descuadre. Ensamble muy sólido sin puntos débiles. Sus cantos externos redondeados garantizan la perfecta conservación de la tela. Parte anterior rebajada con lo que se consigue que la tela este más separada del bastidor.

LISTONES PINO, 35 x 31 mm

Código	Descripción	Precio	Venta mín
30 21 01	METRO LISTÓN PINO, 35 x 31		12 m
30 21 04	METRO LISTÓN PINO, 18 x 40		12 m

Listones de pino especiales para hacer bastidores. Barra para cortar a la medida que se necesite.

30 21 02	METRO TRAVESAÑO LISTÓN PINO, 13 x 45 mm		12 m
-----------------	---	--	------

Travesaño para cortar a la medida que se necesite.

30 21 03	CUÑAS 5 mm PARA LISTÓN, 35 x 31 -100 u-		-
-----------------	---	--	---

CANTONERAS PVC EXTENSIBLE

Código	Descripción	Precio
10 01 93	CANTONERA PVC EXTENSIBLE, 8 - 16 mm -500 u-	
10 01 94	CANTONERA PVC EXTENSIBLE, 8 - 16 mm -1500 u-	

Cantoneras protectoras de PVC extensibles y adaptables desde 8 a 16 mm.



CANTONERA CARTÓN

Código	Descripción	Precio
10 01 24	CANTONERA CARTÓN, 11 mm -1.450 u-	
10 01 26	CANTONERA CARTÓN, 15 mm -1.450 u-	
10 01 28	CANTONERA CARTÓN, 19 mm -1.225 u-	
10 01 30	CANTONERA CARTÓN, 24 mm -1.000 u-	
10 01 32	CANTONERA CARTÓN, 29 mm -1.000 u. aprox.-	
10 01 34	CANTONERA CARTÓN, 37 mm -300 u. aprox.-	
10 01 36	CANTONERA CARTÓN, 50 / 70 mm -250 u. aprox.-	

Cantoneras resistentes que entran a presión sin necesidad de grapas.



CANTONERA PERFIL ESPUMA

Código	Descripción	Precio
10 01 90	CANTONERA PERFIL ESPUMA, 30 mm -160 u-	
10 01 92	CANTONERA PERFIL ESPUMA, 60 mm -100 u-	

Espuma de polietileno expandido que se utiliza para la protección de aristas. El perfil en ángulo de polietileno es un material flexible, ligero y resistente. Es resistente a los agentes atmosféricos y sales de cloro, a la vez que cuenta con un porcentaje muy bajo de absorción de agua. Nula toxicidad. No contiene CFC.

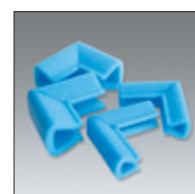

SEPARADOR DE MARCOS

Código	Descripción	Precio
10 01 96	SEPARADOR FOAM PARA MARCOS -100 u-	

Espuma negra auto-adhesiva. Se pega en las esquinas inferiores del panel para ayudar a que cuelgue plano en la pared. Medidas: 20 x 20 x 10 mm.



BOBINAS BURBUJA

Código	Descripción	€/ unidad
10 01 11	BOBINA BURBUJA, 80 cm x 60 m -48 m2-	
10 01 09	BOBINA BURBUJA, 120 cm x 220 m -264 m2-	
10 01 13	BOBINA BURBUJA, 160 cm x 220 m -352 m2-	

Todo el material de burbuja para el embalaje está fabricado con polietileno. Sin embargo, únicamente el polietileno no proporcionaría una buena retención del aire durante mucho tiempo o bajo una carga de peso. Es por eso que se utiliza una burbuja coextruida que es 100 veces más resistente a la pérdida del aire que una simple capa de polietileno.

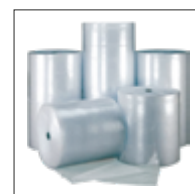

FILMS EXTENSIBLES

Código	Descripción	€/ unidad
10 01 50	FILM EXTENSIBLE, 10 cm x 150 m	
10 01 52	FILM EXTENSIBLE, 50 cm x 150 m	

Film plástico extensible y estirable para embalaje. **Film de:** 23 my.





LIMPIACRISTALES TRUVUE

Código	Descripción	€ / unidad
10 02 45	LIMPIADOR CRISTALES TRUVUE -750 ml-	
10 02 46	LIMPIADOR CRISTALES TRUVUE -4.500 ml-	

El limpiacristales TruVue Premium Clean es ideal para el enmarcado ya que limpia todo tipo de cristales. Sin amoníaco, sin jabón, sin residuos, sin rayaduras, sin electricidad estática. Botella de plástico con pulverizador sin emisión de CFC. 750 ml.



LIMPIACRISTALES VIC151

Código	Descripción	€ / unidad
10 02 34	LIMPIACRISTALES -5l-	
10 02 36	LIMPIACRISTALES -25l-	

Limpia cristales autosecante de uso industrial, conserva durante más tiempo la nitidez y el brillo. Producto especial para enmarcación. Incluye pulverizador.



PAPEL VERACLEAN

Código	Descripción	€ / unidad
10 02 60	PAPEL VERACLEAN, 29 cm x 148 m	

Papel totalmente apropiado para el uso diario en cualquier industria siendo la elección preferida para una amplia gama de aplicaciones. Súper resistente: tanto en húmedo como en seco; no se rompe con el uso incluso si se emplea junto con agua, detergentes o disolventes. Alta absorción: elimina fluidos inmediatamente con un efecto secado instantáneo. Sin silicona: es adecuado para usar en cualquier sector. Baja pérdida de pelusas: mínimo desprendimiento de fibras ya que está especialmente diseñado para áreas donde la calidad es fundamental.



PAPEL CELULOSA

Código	Descripción	€ / unidad
10 02 50	PAPEL DE CELULOSA, 24 cm x 600 m -2 u-	

Papel de celulosa de doble capa, se sirve en dos rollos de 600 m y 24 cm de ancho.

PEANA BLANCA ADHESIVA

Código	Descripción	Precio
10 05 13	PEANA CARTÓN BLANCA ADHESIVA, 13 cm -25 u-	
10 05 18	PEANA CARTÓN BLANCA ADHESIVA, 18 cm -25 u-	
10 05 24	PEANA CARTÓN BLANCA ADHESIVA, 24 cm -25 u-	
10 05 39	PEANA CARTÓN BLANCA ADHESIVA, 39 cm -25 u-	

Peanas plegables, y automontables en cartón, diseñadas para sujetar material promocional. Vienes con una tira de adhesivo listas par sostener todo tipo cartelería rígida (cartón, pluma, pvc, etc...).



DISPLAY IT LED ARTITEQ

Las pantallas de LED se utilizan a menudo para mostrar información en las vitrinas de las agencias inmobiliarias o agencias de viajes. Sin embargo, los sistemas suelen estar lejos de ser fáciles de usar porque los paneles de LED son difíciles de desplazar o sólo se pueden utilizar por una sola cara. El nuevo Artiteq Display It LED hace tu vida más fácil.

Display It LED es un sistema de paneles equipados con una retro-iluminación LED clara y de bajo consumo. Tanto de día como de noche, la iluminación LED llama la atención sobre las imágenes, productos y servicios. Por lo tanto, este sistema es perfecto para atraer a los clientes, con colores vibrantes y materiales publicitarios y de marketing llamativos. Es perfecto en expositores, escaparates, salas de exposición, oficinas o lugares de trabajo concurridos. Los expositores Display It LED atraen la atención de clientes y visitantes y son una fantástica fuente de inspiración.

Display It LED está disponible en dos sistemas diferentes: FLEX y FIXED.



Display It LED Flex



Display It LED FIXED

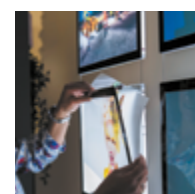

GUÍA DISPLAY-IT LED NEGRA

Código	Descripción	Precio
16 18 72	GUÍA DISPLAY-IT LED NEGRA, 183 cm	

Accesorios

16 18 70	Set Colgador Display-It LED Flex, 1,5 mm x 200 cm -2 u-	
----------	---	--

Incluye:

2 cuerdas acero, 1,5 mm x 200 cm.
2 conectores.

16 18 71	Conector Display-It LED Flex -2 u-	
----------	------------------------------------	--



SET COLGADOR DISPLAY IT LED FIXED

Código	Descripción	Precio
16 18 75	SET COLGADOR DISPLAT-IT LED FIXED, 1,5 mm x 300 cm -2 u-	

Incluye:

2 cuerdas acero, 1,5 mm x 300 cm.
4 conectores.

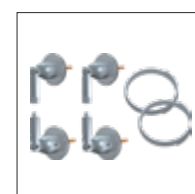

Accesorios comunes Guía Display It LED Flex y Display-It LED Fixed

16 18 77	Transformador Display-It LED, 60 Va	
16 18 78	Transformador Display-It LED, 200 Va	
16 18 80	Pantalla Display-It LED, A3 -17 W-	
16 18 81	Pantalla Display-It LED, A4 -9 W-	





KIT DISPLAY IT ECONOMY A6

Código	Descripción	Precio
11 02 16	KIT DISPLAY PORTAFOTOS ECONOMY A6 -8 u-	

Decora con Display It Economy. La versión Economy del Display It ofrece la posibilidad de crear una elegante pared de fotos en casa o en la oficina y puedes cambiar tus fotos en un instante. **Display It Economy puede montarse en la pared o utilizarse en combinación con nuestros sistemas de guías.**

Contenido: 8 displays A6 (148 x 105 mm) horizontal, 2 cables de acero 290 cm, 4 puntos de anclaje redondos para pared, 16 Bridas de sujeción, 4 Tacos y tornillos.



RATONES MAGNÉTICOS

Código	Descripción	Precio
16 17 73	RATONES MAGNETICOS COLORES -6 u-	
16 17 74	RATONES MAGNETICOS BLANCOS -6 u-	

Pequeños ratones magnéticos ideales para sujetar fotos y documentos en superficies metálicas.

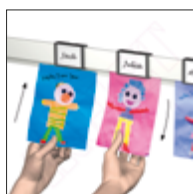

GUÍA INFO ME

Código	Descripción	Precio
16 05 35	GUÍA INFO-ME BLANCA, 200 cm	

Con la nueva guía Info-Me ofrecemos una funcionalidad adicional a la guía Info. El Me-clip añade un elemento extra, personal y bellamente diseñado al sistema de suspensión. El Me-clip se puede utilizar como una etiqueta de nombre o incluso como una herramienta de comunicación personal. Los Me-clips son siempre adaptables y mantienen siempre su aspecto de calidad al 100%, sin importar la frecuencia con la que se utilicen.

Incluye:

- Accesorios de montaje.
- 2 Finales embellecedores.
- 4 Me-clips.

Accesorios

16 05 36	Me-clips -10 u-	
----------	-----------------	--

KIT COLGADOR PARA TECHOS

Código	Descripción	Precio
16 05 40	KIT COLGADOR ARTITEQ TECHOS DE HORMIGÓN / ACERO, 200 cm	

Para techos de ladrillo, hormigón o acero.

Incluye:

- 2 Soportes de techo de níquel.
- 2 Cables de acero de 1,2 mm x 200 cm.
- 2 Ganchos con autogrip.
- 2 Tacos y tornillos.



16 05 41	KIT COLGADOR ARTITEQ FALSOS TECHOS, 300 cm	
----------	--	--

Para falsos techos sin agujeros ni complicaciones.

Incluye:

- 2 Clips para falsos techos de 20 mm.
- 2 Cables de acero de 1,2 mm x 300 cm.
- 2 Ganchos con autogrip.



Accesorios

41 01 50	PANTALLA ACRÍLICO PROTECCIÓN, 3 mm 75 x 65 cm	
41 01 51	PANTALLA ACRÍLICO PROTECCIÓN, 3 mm 75 x 100 cm	
41 01 52	PANTALLA ACRÍLICO PROTECCIÓN, 3 mm 100 x 100 cm	

Pantallas acrílicas ya perforadas y con cantos redondeados. Se pueden usar tanto en vertical como en horizontal.

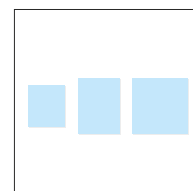

16 05 37	Colgador Loop para Cable 1 a 1.5 mm -10 Kg-	
----------	---	--

Para cuando los ganchos del kit no se adapten a los agujeros que puedan llevar pantallas que no sean las suministradas por Artiteq.

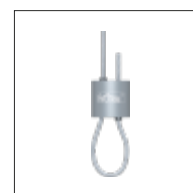

MAMPARAS PROTECTORAS

Código	Descripción	Precio
55 81 90	MAMPARA PROTECTORA PLATA, 0,3 mm 100 x 200 cm	
55 81 91	MAMPARA PROTECTORA NEGRA, 0,3 mm 100 x 200 cm	
55 81 92	MAMPARA PROTECTORA BLANCA, 0,3 mm 100 x 200 cm	

¿Tienes una tienda o un local que visitan muchos clientes?

¡Nuestras mamparas protectoras son perfectas! Se pueden colocar tanto de pie como encima del mostrador y te permiten mantener una distancia segura sin dejar de hacer tu trabajo. En la oficina, crea lugares de trabajo seguros para tu personal. Imprescindibles para farmacias, estancos, supermercados, clínicas, gimnasios, oficinas y todo tipo de comercios.



CINTA MARCADO 3M 766I

Código	Descripción	Precio
12 14 20	CINTA MARCADO 3M 766I AMARILLO-NEGRO, 50 mm x 33 m	

Para señalar las áreas peligrosas, equipos sobresalientes u objetos colgantes bajos en fábricas, almacenes y otros con la cinta de advertencia de peligro 3M 766I. Resistente respaldo de vinilo que es flexible y se adapta alrededor de esquinas, sobre curvas y superficies irregulares. Se aplica instantáneamente, está lista para usar de inmediato y resiste la abrasión, el desgaste y la humedad, proporcionando una vida duradera. Su adhesivo de goma también proporciona adherencia instantánea y eliminación limpia.



MARCOS PARA TEXTILES

Disponemos de una amplia gama de perfiles para hacer marcos textiles con los que podrás cambiar de forma rápida y sencilla un mensaje publicitario. Un marco textil de aluminio asegura un alto valor de atención, es duradero y versátil de usar. Se puede montar en una pared, colgar en el techo o colocar de pie utilizando pies soporte. **Algunos de nuestros perfiles:**



UNA CARA

SIMPLE 19



HEAVY 27

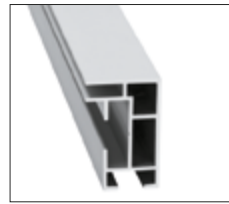

DOBLE CARA

DOUBLE 44



DOUBLE 80

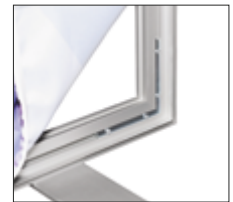

3D

CUBE 65



CARRE 80

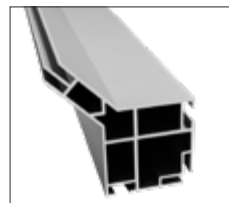

SE PUEDEN CURVAR

SIMPLE 19



DOUBLE 44

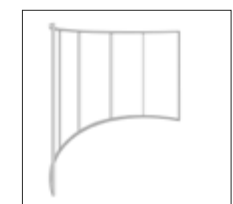

CAJAS DE LUZ LED PARA TEXTILES

Marco textil equipado con iluminación LED que da a una habitación más dimensión, más atmósfera y un aspecto más moderno. El marco se puede fabricar en cualquier tamaño porque para ello se han desarrollado varias técnicas LED. Se puede montar en una pared, colgar en el techo o colocar de pie utilizando pies soporte. **Algunos de nuestros perfiles:**

UNA CARA

LIGHTBOX50 LIGHTBOX120

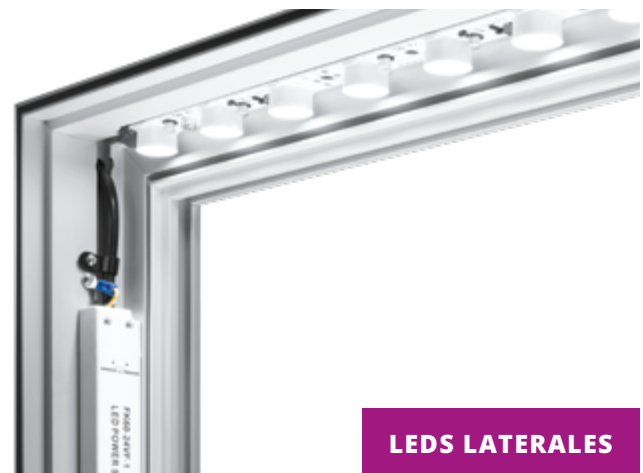
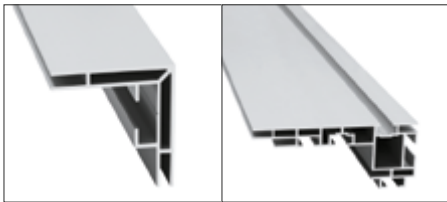

DOBLE CARA

LIGHTBOX D100 LIGHTBOX D200

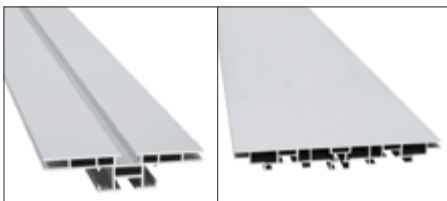

Cortadora Horizontal Inbest Basic

Información Técnica	72 68 02 Inbest Basic 110	72 68 03 Inbest Basic 160	72 68 04 Inbest Basic 210	72 68 05 Inbest Basic 260	72 68 06 Inbest Basic 320
Longitud de corte	110 cm / 44"	160 cm / 63"	210 cm / 82"	260 cm / 102"	320 cm / 126"
Largo (A)	138 cm / 55"	188 cm / 74"	238 cm / 93"	288 cm / 113"	348 cm / 137"
Ancho (B)	15,8 cm / 6,22"				
Peso	9,2 kg / 20 lb	12 kg / 26,4 lb	14,8 kg / 32,6 lb	18 kg / 40 lb	21,7 kg / 47 lb
Dimensiones embalaje	154 x 26 x 32 cm	204 x 26 x 32 cm	254 x 26 x 32	304 x 26 x 32 cm	364 x 26 x 32 cm
Peso embalaje	14 Kg	18 Kg	22,50 Kg	25,50 Kg	30 Kg
Precio					

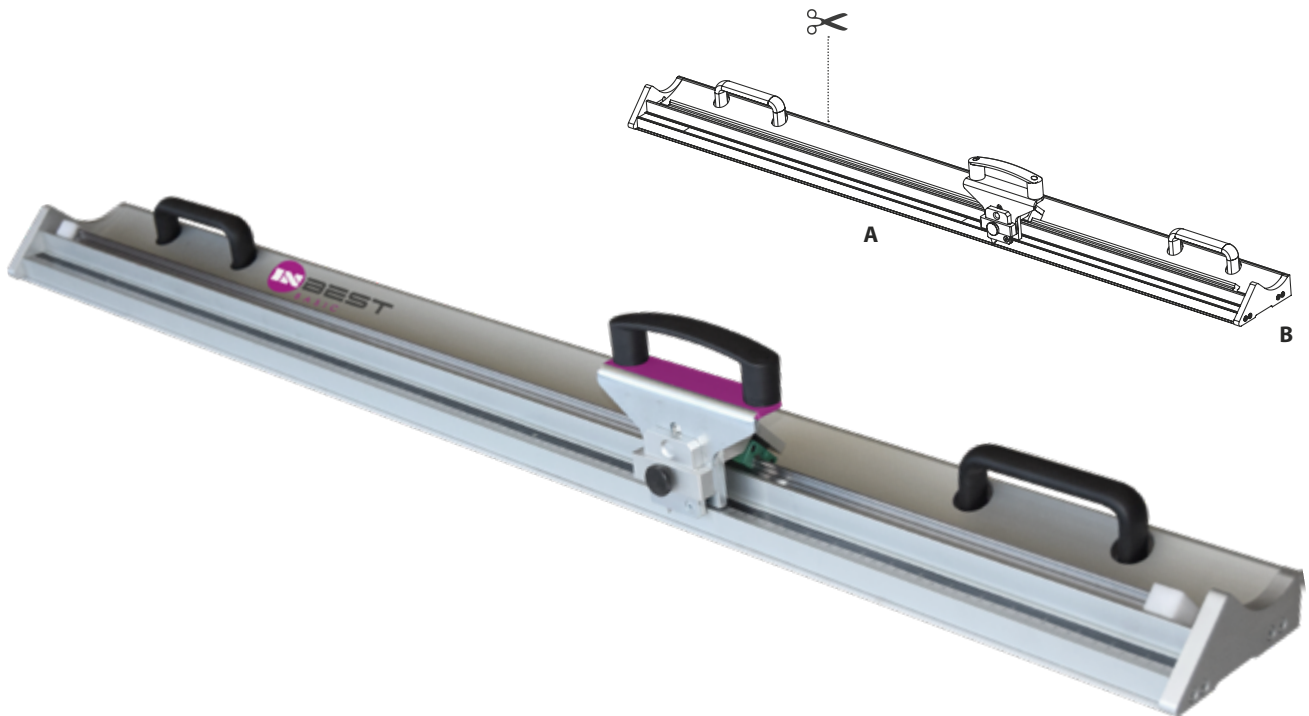

SEMI-RÍGIDOS Cabezal Corte

Hasta 13 mm
(Incluido)
Ref. 45 22 95



CUCHILLA CIRCULAR Cabezal Corte

Materiales flexibles
(Incluido)
Ref. 45 22 96



ACRÍLICOS Cabezal Corte

Hasta 4 mm
(Accesorio)
Ref. 45 22 92



REVERSO Cabezal Corte

Derecha a izquierda
(Accesorio)
Ref. 45 22 93



CUCHILLA EXTRA Cabezal Corte

Hasta 20 mm
(Accesorio)
Ref. 45 22 94

La cortadora de sobremesa InBest Basic ha sido desarrollada y construida para satisfacer todas las necesidades de corte en una gran variedad de materiales gráficos, desde el material flexible más delicado hasta cualquier material semirrígido.

La cortadora de sobremesa InBest Basic está equipada con un práctico y cómodo porta-cabezal en el que se puede acoplar un único cabezal de corte. El corte requiere una suave presión hacia abajo con la mano. Su exclusivo sistema lineal de rodamientos para guiar el cabezal de corte garantiza un excelente rendimiento y una precisión extrema, incomparable con cualquier otra cortadora.

Incluye:

Cabezal de corte para materiales semirrígidos (Hasta 13 mm). **Ref. 45 22 95.**

Cuchilla circular para materiales flexibles (Hasta 4 mm). **Ref. 45 22 96.**

Todos los modelos InBest están disponibles en cinco tamaños distintos:

110 cm (44"), 160 cm (63"), 210 cm (82"), 260 cm (102") y 320 cm (126").

Sistema de rodamientos lineal: la combinación de un robusto bloque de rodamiento con el carril lineal de acero, común a todas las cortadoras InBest, garantiza un movimiento preciso y suave del cabezal de corte.

Cabezales de corte intercambiables: fácil sistema para intercambiar rápidamente el cabezal de corte a utilizar, mientras el mango asegura una mayor comodidad.

Elevador para montaje en mesa: disponible para la InBest Basic y la InBest Twin, ofrece un funcionamiento sencillo elevando la cortadora por encima del material para posicionar la línea de corte.

Otras Características: sencilla de instalar y fácil de usar. Tira de plástico para visualizar la línea de corte. Grosor de corte hasta 20 mm para materiales semirrígidos. No genera polvo para trabajar con seguridad cerca de las impresoras.

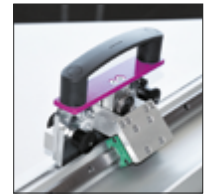

RÍGIDOS	Grosor máximo
PVC Espumado	5 mm / 10 mm **
Acrílicos / Plexiglas®	4 mm * / ◇
SEMIRRÍGIDOS	Grosor máximo
Cartón pluma	13 mm / 20 mm *
Cartón	13 mm / 20 mm *
Nido de abeja / Re-board®	13 mm / 20 mm *
Plástico corrugado	13 mm
Passepartout	✓

FLEXIBLES	Grosor máximo
Textiles	✓
Film plástico	✓
Materiales de banner	✓
Papel	✓
Vinilos	✓
Hojas magnéticas	✓

* Se requiere accesorio opcional. ** El modelo Pro permite cortar sin problemas. En los modelos Basic y Twin es posible, pero no para el uso diario.
◇ Marcar y partir.

Accesorios	Precio
45 22 95 Cabezal corte semirrígidos -Incluido-	
45 22 96 Cabezal corte cuchilla circular -Incluido-	
45 22 92 Cabezal corte acrílico	
45 22 93 Cabezal de corte reverso	
45 22 94 Cabezal corte cuchilla extra	
45 22 01 Elevador para mesa InBest Basic y Twin-1 set-	
13 01 30 Cuchilla Trapezoidal -100 u-	
13 01 26 Cuchilla Circular -1 u-	
13 01 47 Cuchilla marcado acrílico -5 u-	

Cortadora Horizontal Inbest Twin

Información Técnica	72 68 12 Inbest Twin 110	72 68 13 Inbest Twin 160	72 68 14 Inbest Twin 210	72 68 15 Inbest Twin 260	72 68 16 Inbest Twin 320
Longitud de corte	110 cm / 44"	160 cm / 63"	210 cm / 82"	260 cm / 102"	320 cm / 126"
Largo (A)	138 cm / 55"	188 cm / 74"	238 cm / 93"	288 cm / 113"	348 cm / 137"
Ancho (B)	15,8 cm / 6,22"				
Peso	9,8 kg / 21,6 lb	12,6 kg / 28 lb	15,4 kg / 34 lb	18,6 kg / 41 lb	26,5 kg / 57 lb
Dimensiones embalaje	154 x 26 x 32 cm	204 x 26 x 32 cm	254 x 26 x 32	304 x 26 x 32 cm	364 x 26 x 32 cm
Peso embalaje	14,50 Kg	18,50 Kg	23 Kg	26 Kg	30,50 Kg
Precio					

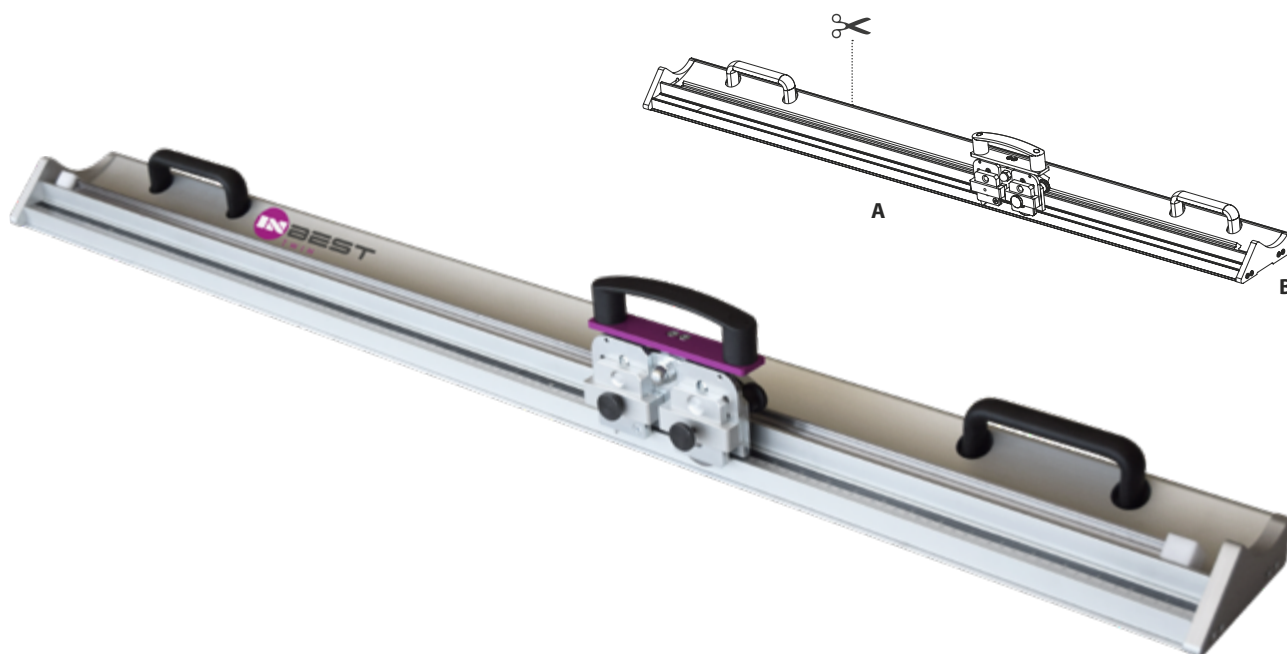

SEMI-RÍGIDOS Cabezal Corte

Hasta 13 mm
(Incluido)
Ref. 45 22 95



CUCHILLA CIRCULAR Cabezal Corte

Materiales flexibles
(Incluido)
Ref. 45 22 96



ACRÍLICOS Cabezal Corte

Hasta 4 mm
(Accesorio)
Ref. 45 22 92



REVERSO Cabezal Corte

Derecha a izquierda
(Accesorio)
Ref. 45 22 93



CUCHILLA EXTRA Cabezal Corte

Hasta 20 mm
(Accesorio)
Ref. 45 22 94

La cortadora de sobremesa InBest Twin ha sido desarrollada y construida para satisfacer todas las necesidades de corte en una gran variedad de materiales gráficos, desde el material flexible más delicado hasta cualquier material semirrígido.

La InBest Twin cuenta con un revolucionario sistema de portacabezal doble que permite al usuario tener dos cabezales de corte diferentes instalados al mismo tiempo y bloquearlos en la posición de corte si es necesario. Los distintos cabezales de corte disponibles proporcionan al equipo una gran versatilidad y productividad. Su exclusivo sistema lineal de rodamientos para guiar el cabezal de corte garantiza un excelente rendimiento y una precisión extrema, incomparable con cualquier otra cortadora.

Incluye:

Cabezal de corte para materiales semirrígidos (Hasta 13 mm). **Ref. 45 22 95.**

Cuchilla circular para materiales flexibles (Hasta 4 mm). **Ref. 45 22 96.**

Todos los modelos InBest están disponibles en cinco tamaños distintos:

110 cm (44"), 160 cm (63"), 210 cm (82"), 260 cm (102") y 320 cm (126").

Sistema de rodamientos lineal: la combinación de un robusto bloque de rodamiento con el carril lineal de acero, común a todas las cortadoras InBest, garantiza un movimiento preciso y suave del cabezal de corte.

Sistema de mango ergonómico: para cortar cómodamente en ambas direcciones.

Bloqueo de la cuchilla: posibilidad de bloquear la cuchilla en la posición de corte para facilitar el corte de tamaños grandes. No hay necesidad de presionar con la mano el cabezal de corte.

Elevador para montaje en mesa: disponible para la InBest Basic y la InBest Twin, ofrece un funcionamiento sencillo elevando la cortadora por encima del material para posicionar la línea de corte.

Otras Características: sencilla de instalar y fácil de usar. Tira de plástico para visualizar la línea de corte. Grosor de corte hasta 20 mm para materiales semirrígidos. No genera polvo para trabajar con seguridad cerca de las impresoras.

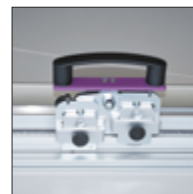

RÍGIDOS	Grosor máximo
PVC Espumado	5 mm / 10 mm **
Acrílicos / Plexiglas®	4 mm * / ◇
SEMIRRÍGIDOS	Grosor máximo
Cartón pluma	13 mm / 20 mm *
Cartón	13 mm / 20 mm *
Nido de abeja / Re-board®	13 mm / 20 mm *
Plástico corrugado	13 mm
Passepartout	✓

FLEXIBLES	Grosor máximo
Textiles	✓
Film plástico	✓
Materiales de banner	✓
Papel	✓
Vinilos	✓
Hojas magnéticas	✓

* Se requiere accesorio opcional. ** El modelo Pro permite cortar sin problemas. En los modelos Basic y Twin es posible, pero no para el uso diario.

◇ Marcar y partir.

Accesorios	Precio
45 22 95 Cabezal corte semirrígidos -Incluido-	
45 22 96 Cabezal corte cuchilla circular -Incluido-	
45 22 92 Cabezal corte acrílico	
45 22 93 Cabezal de corte reverso	
45 22 94 Cabezal corte cuchilla extra	
45 22 01 Elevador para mesa InBest Basic y Twin-1 set-	
13 01 30 Cuchilla Trapezoidal -100 u-	
13 01 26 Cuchilla Circular -1 u-	
13 01 47 Cuchilla marcado acrílico -5 u-	

Cortadora Horizontal Inbest Pro

Información Técnica	72 68 22 Inbest Pro 110	72 68 23 Inbest Pro 160	72 68 24 Inbest Pro 210	72 68 25 Inbest Pro 260	72 68 26 Inbest Pro 320
Longitud de corte	110 cm / 44"	160 cm / 63"	210 cm / 82"	260 cm / 102"	320 cm / 122"
Largo (A)	146 cm / 58"	196 cm / 77"	246 cm / 96"	296 cm / 116"	356 cm / 140"
Ancho (B)	22,5 cm / 8,86"				
Peso	16 kg / 35 lb	20,5 Kg / 45 lb	26 kg / 57 lb	32 kg / 70.5 lb	45,7 kg / 99 lb
Dimensiones embalaje	154 x 26 x 32 cm	204 x 26 x 32 cm	254 x 26 x 32 cm	304 x 26 x 32 cm	364 x 26 x 32 cm
Peso embalaje	20 Kg	26 Kg	31 Kg	38 Kg	45 kg
Precio					

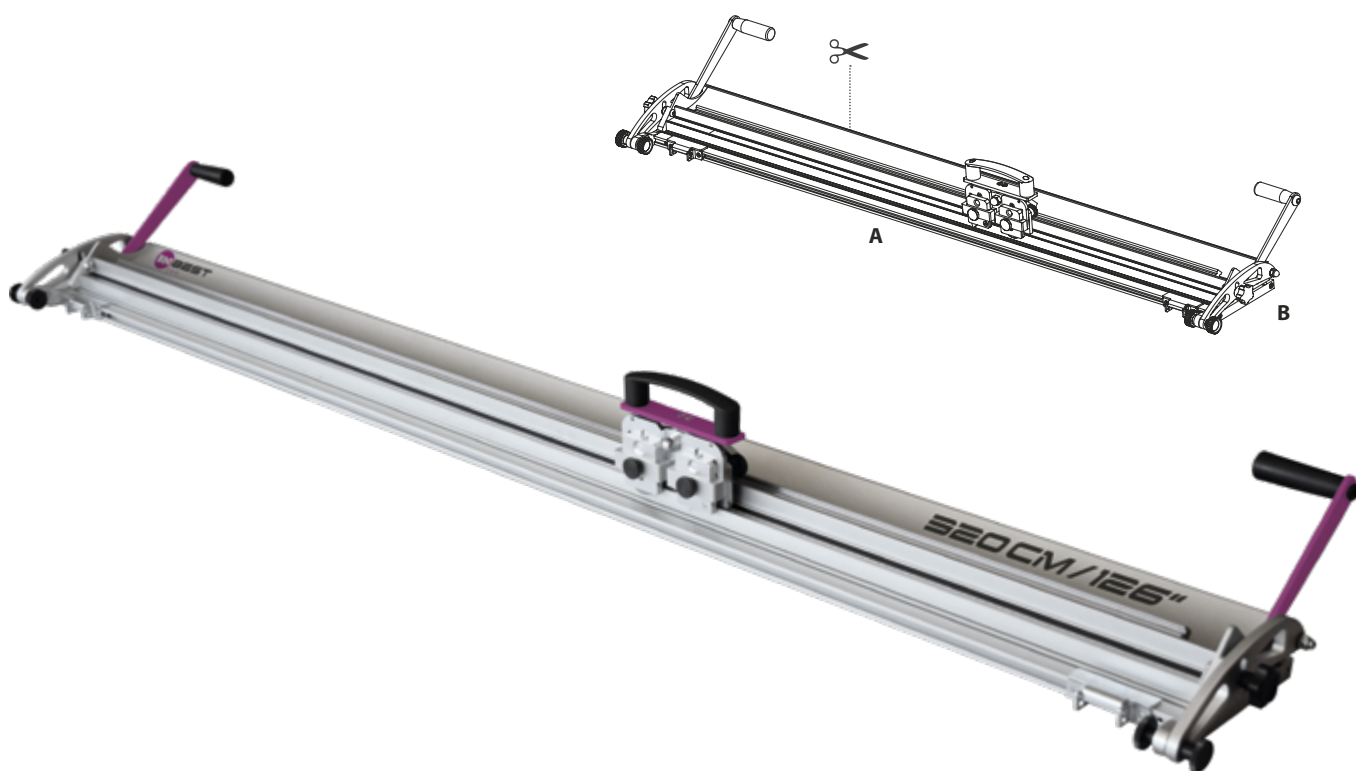

SEMI-RÍGIDOS Cabezal Corte

Hasta 13 mm
(Incluido)
Ref. 45 22 95



CUCHILLA CIRCULAR Cabezal Corte

Materiales flexibles
(Incluido)
Ref. 45 22 96



ACRÍLICOS Cabezal Corte

Hasta 4 mm
(Accesorio)
Ref. 45 22 92



REVERSO Cabezal Corte

Derecha a izquierda
(Accesorio)
Ref. 45 22 93



CUCHILLA EXTRA Cabezal Corte

Hasta 20 mm
(Accesorio)
Ref. 45 22 94

El nuevo rango de cortadoras de sobremesa InBest ha sido desarrollado y construido para satisfacer todas las necesidades de corte en una gran variedad de materiales gráficos; desde el material flexible más delicado hasta cualquier material semirrígido.

La InBest Pro añade al equipo una base de aluminio integrada con dos líneas de corte distintas: una con una ranura estrecha para usos generales, que se utiliza con la cuchilla standard y otra con una base de corte integrada, que se utiliza con la cuchilla circular. La característica única de utilizar un sistema de rodamientos lineal para guiar el cabezal de corte garantiza un excelente rendimiento y una precisión extrema, incomparable con cualquier otro cortador en el mercado.

La InBest Pro también está equipada con un mecanismo de elevación y sujeción integrado, que se puede utilizar desde ambos lados, para facilitar la carga del material.

Incluye: cabezal de corte para materiales semirrígidos (Hasta 13 mm). **Ref. 45 22 95.** Cuchilla circular para materiales flexibles (Hasta 4 mm). **Ref. 45 22 96.**

Todos los modelos InBest están disponibles en cinco tamaños distintos: 110 cm (44"), 160 cm (63"), 210 cm (82"), 260 cm (102") y 320 cm (126").

Mango ergonómico: mango ergonómico para cortar cómodamente en ambas direcciones.

Bloqueo de la cuchilla: posibilidad de bloquear la cuchilla en la posición de corte para facilitar el corte de tamaños grandes. No hay necesidad de presionar con la mano el cabezal de corte.

Posición de corte intercambiable: la posición de corte se cambia fácilmente en pocos segundos aflojando los mandos de los extremos y desplazando el conjunto de la guía de corte.

Área de trabajo libre: la cortadora se puede colocar verticalmente al lado del banco para dejar el área de trabajo libre si es necesario.

Otras características: sencilla de instalar y fácil de usar. Tira de plástico para visualizar la línea de corte. Tanto la cortadora como la base de aluminio están equipadas con tiras de agarre en toda la longitud para facilitar la sujeción y proteger las impresiones. Grosor de corte hasta 20 mm para materiales semirrígidos. No genera polvo para trabajar con seguridad cerca de las impresoras.

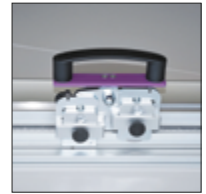

RÍGIDOS	Grosor máximo
PVC Espumado	5 mm / 10 mm
Acrílicos / Plexiglas®	4 mm * / ◇
SEMIRRÍGIDOS	Grosor máximo
Cartón pluma	13 mm / 20 mm *
Cartón	13 mm / 20 mm *
Nido de abeja / Re-board®	13 mm / 20 mm *
Plástico corrugado	13 mm
Passepartout	✓

FLEXIBLES	Grosor máximo
Textiles	✓
Film plástico	✓
Materiales de banner	✓
Papel	✓
Vinilos	✓
Hojas magnéticas	✓

* Se requiere accesorio opcional. ◇ Marcar y partir.

Accesorios	Precio
45 22 95 Cabezal corte semirrígidos -Incluido-	
45 22 96 Cabezal corte cuchilla circular -Incluido-	
45 22 92 Cabezal corte acrílico	
45 22 93 Cabezal de corte reverso	
45 22 94 Cabezal corte cuchilla extra	
13 01 30 Cuchilla Trapezoidal -100 u-	
13 01 26 Cuchilla Circular -1 u-	
13 01 47 Cuchilla marcado acrílico -5 u-	

14 22 02	Mesa para Inbest Pro, 110 cm	
14 22 03	Mesa para Inbest Pro, 160 cm	
14 22 04	Mesa para Inbest Pro, 210 cm	
14 22 05	Mesa para Inbest Pro, 260 cm	
14 22 06	Mesa para Inbest Pro, 320 cm	

Cortadora Vertical Verdi Basic

Información Técnica	72 85 10 Basic 122 cm	72 85 15 Basic 157 cm	72 85 32 Basic 210 cm	72 85 30 Basic 244 cm	72 85 40 Basic 305 cm
Operación Disco	Semi-automático	Semi-automático	Electrónico	Electrónico	Electrónico
Avance Disco	Manual	Manual	Automático	Automático	Automático
Control velocidad	No	No	Sí	Sí	Sí
Disco	250 x 30 mm / Z80	250 x 30 mm / Z80	250 x 30 mm / Z80	250 x 30 mm / Z80	250 x 30 mm / Z80
Altura máxima corte	122 cm / 48"	157 cm / 61"	210 cm / 82,7"	244 cm / 96"	305 cm / 120"
Potencia motor	1,5 hp	1,5 hp	1,5 hp	1,5 hp	1,5 hp
Velocidad motor	2700 RPM	2700 RPM	2700 RPM	2700 RPM	2700 RPM
Voltaje	220 V / 110 V	220 V / 110 V	220 V / 110 V	220 V / 110 V	220 V / 110 V
Dimensiones	212 x 250 x 50 cm	242 x 250 x 50 cm	298 x 250 x 50 cm	345 x 250 x 50 cm	395 x 250 x 50 cm
Peso	125 Kg / 276 lb	145 Kg / 319 lb	162 Kg / 357 lb	178 Kg / 393 lb	205 Kg / 452 lb
Dimensiones embalaje A	260 x 70 x 62 cm	260 x 70 x 62 cm	410 x 70 x 62 cm	410 x 70 x 62 cm	410 x 70 x 62 cm
Peso embalaje A	137 Kg	149 Kg	172 Kg	184 Kg	201 Kg
Dimensiones embalaje B	161 x 131 x 13 cm	195 x 131 x 13 cm	197 x 132 x 13 cm	197 x 140 x 13 cm	197 x 160,5 x 13 cm
Peso embalaje B	42 Kg	52 Kg	63 Kg	68 Kg	80 Kg
Precio					

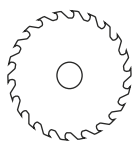

Cabezal de corte con disco

Corta

PVC espumado
Compuestos de aluminio / Dibond®
Láminas de aluminio / ChromaLuxe®
Acrílicos / Plexiglas®
Tableros DM / madera
Plástico corrugado

Topes de medida a cada lado

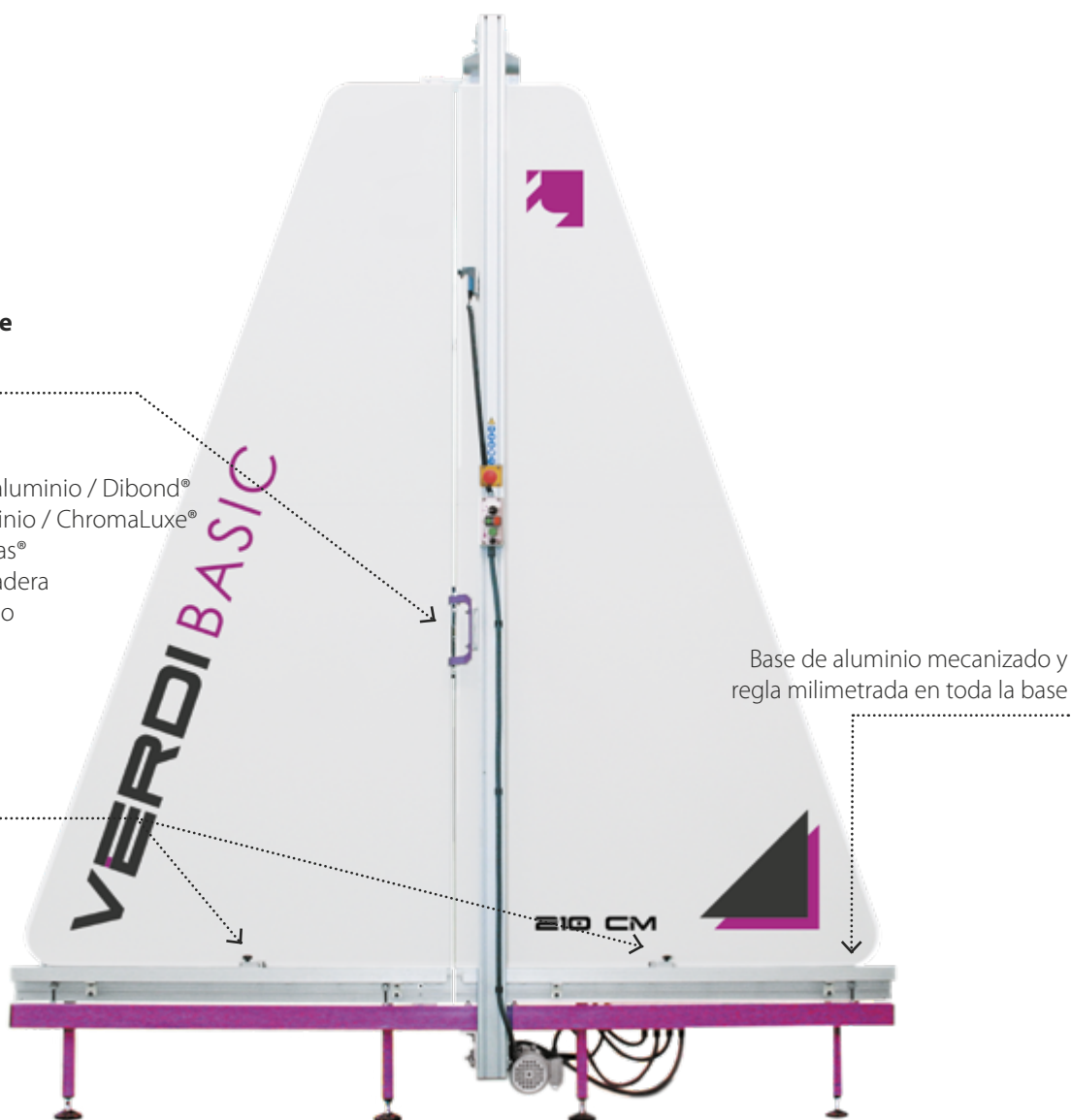

La cortadora vertical de disco Verdi Basic está diseñada para cortar cualquier tipo de material rígido hasta una altura de 305 cm y un espesor máximo de 20 mm. El mecanismo fácil de usar, combinado con su potente motor, la convierten en una sierra esencial en cualquier taller.

Viene equipada con un disco universal. Este es guiado por un robusto y fiable sistema de guía lineal de rodamientos que elimina cualquier vibración y garantiza un corte recto y perfecto en todo el camino.

Se fabrica en 5 tamaños distintos: en los modelos 122 cm (48") y 157 cm (61.8") el disco se acciona manualmente. En los modelos 210 cm (82.7"), 244 cm (96.1") y 305 cm (120.1") el movimiento es automático a través de un mecanismo accionado por correa.

Materiales que corta la cortadora vertical de disco Verdi Basic: PVC espumado, Compuestos de aluminio / Dibond®, Láminas de aluminio / ChromaLuxe®, Acrílicos / Plexiglas®, Tableros DM / madera o Plástico corrugado.

Aspirador Ref. 02 12 06 disponible como accesorio para un uso sin polvo de la máquina.

Uso seguro: cubierta acrílica para proteger al operador del disco y para sujetar el material durante el corte.

Regulador de velocidad de avance: regulador para ajustar la velocidad de corte del disco dependiendo del material que se tenga que cortar. (Solo para los modelos 210, 244 y 305).

Tope de recorrido ajustable: permite la posibilidad de ajustar la altura dónde debe parar el disco, muy útil para cortar pequeñas piezas sin perder tiempo.

Fiabilidad de uso: equipada con una base de aluminio mecanizado para garantizar un buen apoyo del material, necesario para obtener un corte preciso y escuadrado.

Potente motor de 1.5 HP: motor silencioso y potente para cortar materiales muy rígidos sin limitaciones.

Otras características: El disco vuelve automáticamente a la posición superior después de cada corte. Ruedas de nylon en la base para manejar fácilmente materiales grandes. Dos topes de medida para establecer con precisión la medida deseada. Láser disponible como accesorio, útil para indicar la línea de corte. Todos los modelos provistos de patas ajustables.



RÍGIDOS	Grosor máx.
PVC espumado	20 mm
Compuestos de aluminio / Dibond®	12 mm
Láminas de aluminio / ChromaLuxe®	3 mm
Acrílicos / Plexiglas®	12 mm
Tableros DM / madera	20 mm

SEMIRRÍGIDOS	Grosor máx.
Plástico corrugado	20 mm

Accesorios	Basic 122	Basic 157	Basic 210	Basic 244	Basic 305
Prensor neumático	14 20 20	14 20 21	14 20 22	14 20 23	14 20 24
Láser	14 20 06	14 20 06	14 20 06	14 20 06	14 20 06
Prolongación 1 m	14 20 02	14 20 02	14 20 02	14 20 02	14 20 02
Tope de medida derecha	45 11 11	45 11 11	45 11 11	45 11 11	45 11 11
Tope de medida izquierda	45 11 75	45 11 75	45 11 75	45 11 75	45 11 75
Aspirador, 2 hp	02 12 06	02 12 06	02 12 06	02 12 06	02 12 06
Compresor, 1 Hp -6 l-	02 09 44	02 09 44	02 09 44	02 09 44	02 09 44
Compresor, 0.5 Hp -9 l-	02 09 38	02 09 38	02 09 38	02 09 38	02 09 38
Compresor, 1 Hp -24 l-	02 09 40	02 09 40	02 09 40	02 09 40	02 09 40
Compresor OS20P, 2 Hp -24 l-	02 09 24	02 09 24	02 09 24	02 09 24	02 09 24
Compresor L20, 2 Hp -24 l-	02 09 26	02 09 26	02 09 26	02 09 26	02 09 26
Disco universal	14 03 70	14 03 70	14 03 70	14 03 70	14 03 70
Disco para plástico	14 03 60	14 03 60	14 03 60	14 03 60	14 03 60
Disco para aluminio	14 03 22	14 03 22	14 03 22	14 03 22	14 03 22
Disco para madera	14 03 30	14 03 30	14 03 30	14 03 30	14 03 30

Información Técnica	72 85 50 Twin 122	72 85 51 Twin 157	728554 Twin 210	728552 Twin 244	728553 Twin 305
Operación disco	Semi-Automático	Semi-Automático	Electrónico	Electrónico	Electrónico
Operación cuchilla	Neumático	Neumático	Neumático	Neumático	Neumático
Control de velocidad	No	No	Sí	Sí	Sí
Disco	250x30 mm/ Z80	250x30 mm/ Z80	250x30 mm / Z80	250x30 mm / Z80	250x30 mm / Z80
Altura máxima corte	122 cm / 48"	157 cm / 61"	210 cm / 82,7"	244 cm / 96"	305 cm / 120"
Potencia motor	1,5 hp	1,5 hp	1,5 hp	1,5 hp	1,5 hp
Velocidad motor	2700 RPM	2700 RPM	2700 RPM	2700 RPM	2700 RPM
Voltaje	220 V / 110V	220 V / 110 V	220 V / 110 V	220 V / 110 V	220 V / 110 V
Dimensiones	212 x 250 x 50 cm	242 x 250 x 50 cm	298 x 250 x 50 cm	345 x 250 x 50 cm	395 x 250 x 50 cm
Peso	138 Kg / 304 lb	161 Kg / 355 lb	186 Kg / 410 lb	203 Kg / 448 lb	233 Kg / 514 lb
Dimensiones embalaje A	260 x 70 x 62 cm	260 x 70 x 62 cm	410 x 70 x 62 cm	410 x 70 x 62 cm	410 x 70 x 62 cm
Peso embalaje A	150 Kg	165 Kg	251 Kg	209 Kg	229 Kg
Dimensiones embalaje B	161 x 131 x 13 cm	195 x 131 x 13 cm	197 x 132 x 13 cm	197 x 140 x 13 cm	197 x 160,5 x 13 cm
Peso embalaje B	42 Kg	52 Kg	63 Kg	68 Kg	80 Kg
Dimensiones embalaje C	58 x 58 x 92 cm	58 x 58 x 92 cm	58 x 58 x 92 cm	58 x 58 x 92 cm	58 x 58 x 92 cm
Peso embalaje C	55 Kg	55 Kg	55 Kg	55 Kg	55 Kg
Precio					

Prensor neumático

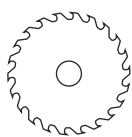

Cabezal corte con disco

Por la izquierda corta:

PVC espumado
Compuestos de aluminio / Dibond®
Láminas de aluminio / ChromaLuxe®
Acrílicos / Plexiglas®
Tableros DM / madera

Topes de medida a cada lado

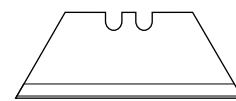
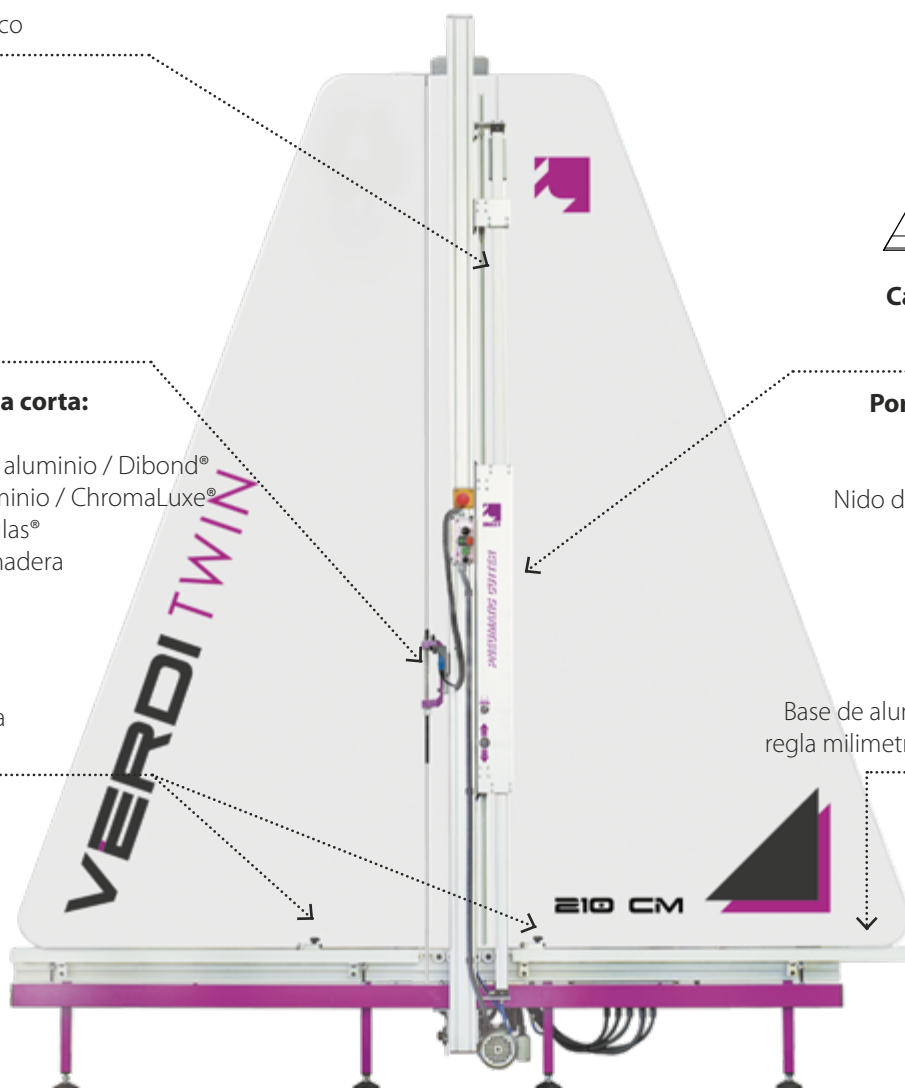

Cabezal neumático con cuchilla

Por la derecha corta:

Cartón pluma
Cartón
Nido de abeja / Re-board®
Plástico corrugado
Passepartout
Glass
Vidrio

Base de aluminio mecanizado y regla milimetrada en toda la base

La cortadora vertical Verdi Twin está diseñada para cortar cualquier tipo de material rígido y semirrígido hasta una altura de corte de 305 cm y un espesor máximo de 20 mm. Sus características únicas garantizan cubrir de manera rápida, precisa y lisa cualquier necesidad de corte, desde un bajo volumen hasta una alta producción.

La Verdi Twin está equipada con dos sistemas de corte listos para usar: un disco a la izquierda para cortar materiales rígidos y un cortador neumático a la derecha para semirrígidos. El movimiento del disco es guiado por un robusto sistema de guía que garantiza un corte recto y perfecto en todo el recorrido. Su potente motor garantiza un resultado preciso. El movimiento neumático del cortador ofrece una solución rápida y fácil de usar para cortar cualquier material semirrígido.

La cortadora vertical Verdi Twin se fabrica en 5 tamaños distintos: en los modelos 122 cm (48") y 157 cm (61.8") el disco se acciona manualmente. En los modelos 210 cm (82.7"), 244 cm (96.1") y 305 cm (120.1") el movimiento es automático a través de un mecanismo accionado por correa.

Materiales que corta la Verdi Twin: PVC Espumado, Compuesto de aluminio / Dibond®, Láminas de aluminio / ChromaLuxe®, Acrílicos / Plexiglas®, Tablero DM / Madera, Vidrio, Cartón pluma, Cartón, Nido de abeja / Re-board®, Plástico corrugado o Passepartout.

Todos los modelos van equipados con un potente aspirador de 2 Hp para garantizar un funcionamiento sin polvo.

Regulador de velocidad de avance: regulador para ajustar la velocidad de corte del disco dependiendo del material que se tenga que cortar. (Solo para los modelos 210, 244 y 305).

Topo de recorrido ajustable: permite la posibilidad de ajustar la altura dónde debe parar el disco, muy útil para cortar pequeñas piezas sin perder tiempo.

Potente motor de 1.5 hp: motor silencioso y potente para cortar materiales muy rígidos sin limitaciones.

Interruptor neumático fácil de usar: interruptor neumático para activar de manera rápida y fácil el cortador neumático.

Sistema de sujeción neumática: rápido sistema para sujetar el material y con posibilidad de regular la presión si se requiere.

Fiabilidad de uso: equipada con una base de aluminio mecanizado para garantizar un buen apoyo del material, necesario para obtener un corte preciso y escuadrado.

Otras características: el disco vuelve automáticamente a la posición superior después de cada corte Protector de seguridad transparente y protector del disco de corte. Dos topes de medida para establecer con precisión la medida deseada. Laser disponible como accesorio, útil para indicar la línea de corte. Todos los modelos provistos de patas ajustables.



RÍGIDOS	Disco	Cuchilla	SEMIRRÍGIDOS	Disco	Cuchilla
PVC Espumado	20 mm	5 mm	Cartón pluma	-	20 mm
Compuesto de aluminio / Dibond®	12 mm	-	Cartón	-	20 mm
Láminas de aluminio / ChromaLuxe®	3 mm	-	Nido de abeja / Re-board®	-	20 mm
Acrílicos / Plexiglas®	12 mm	-	Plástico corrugado	20 mm	5 mm
Tablero DM / Madera	20 mm	-	Passepartout	-	4 mm
Vidrio	-	6 mm * / ◇			

* Se requiere accesorio opcional. Solo para Verdi 122 y 157 cm.

◇ Marcar y partir.

ACCESORIOS

Aspirador 2 hp -included-	02 12 06	Compresor, 0.5 Hp -9 l-	02 09 38	Disco para aluminio	14 03 22
Láser	14 20 06	Compresor, 1 Hp -24 l-	02 09 40	Disco para madera	14 03 30
Prolongación 1 m	14 20 02	Compresor OS20P, 2 Hp -24 l-	02 09 24	Cuchilla trapezoidal -100 u-	13 01 30
Topo de medida derecha	45 11 11	Compresor L20, 2 Hp -24 l-	02 09 26	Rulina para vidrio **	14 07 43
Topo de medida izquierda	45 11 75	Disco universal	14 03 70		** Solo para Verdi 122 y 157 cm.
Compresor, 1 Hp -6 l-	02 09 44	Disco para plástico	14 03 60		

Cortadora Vertical Inblade

Información Técnica	728561 Inblade 165 cm	72 85 62 Inblade 210 cm	728563 Inblade 250 cm
Cabezal de corte	Manual	Manual	Manual
Sistema de sujeción	Neumático	Neumático	Neumático
Altura máxima corte	165 cm / 65"	210 cm / 82"	250 cm / 98"
Dimensiones A x B x C	225 x 210 x 56 cm 88,5 x 82 x 22"	268 x 210 x 56 cm 105 x 82 x 22"	310 x 210 x 56 cm 122 x 82 x 22"
Peso	70 Kg / 154 lb	84 Kg / 185 lb	102 kg / 224 lb
Dimensiones embalaje	231 x 49 x 46 cm	278 x 49 x 46 cm	331 x 49 x 46 cm
Peso embalaje	94 Kg 105 Kg (con pie soporte)	114 Kg 126 Kg (con pie soporte)	130 Kg 144 Kg (con pie soporte)
Precio			

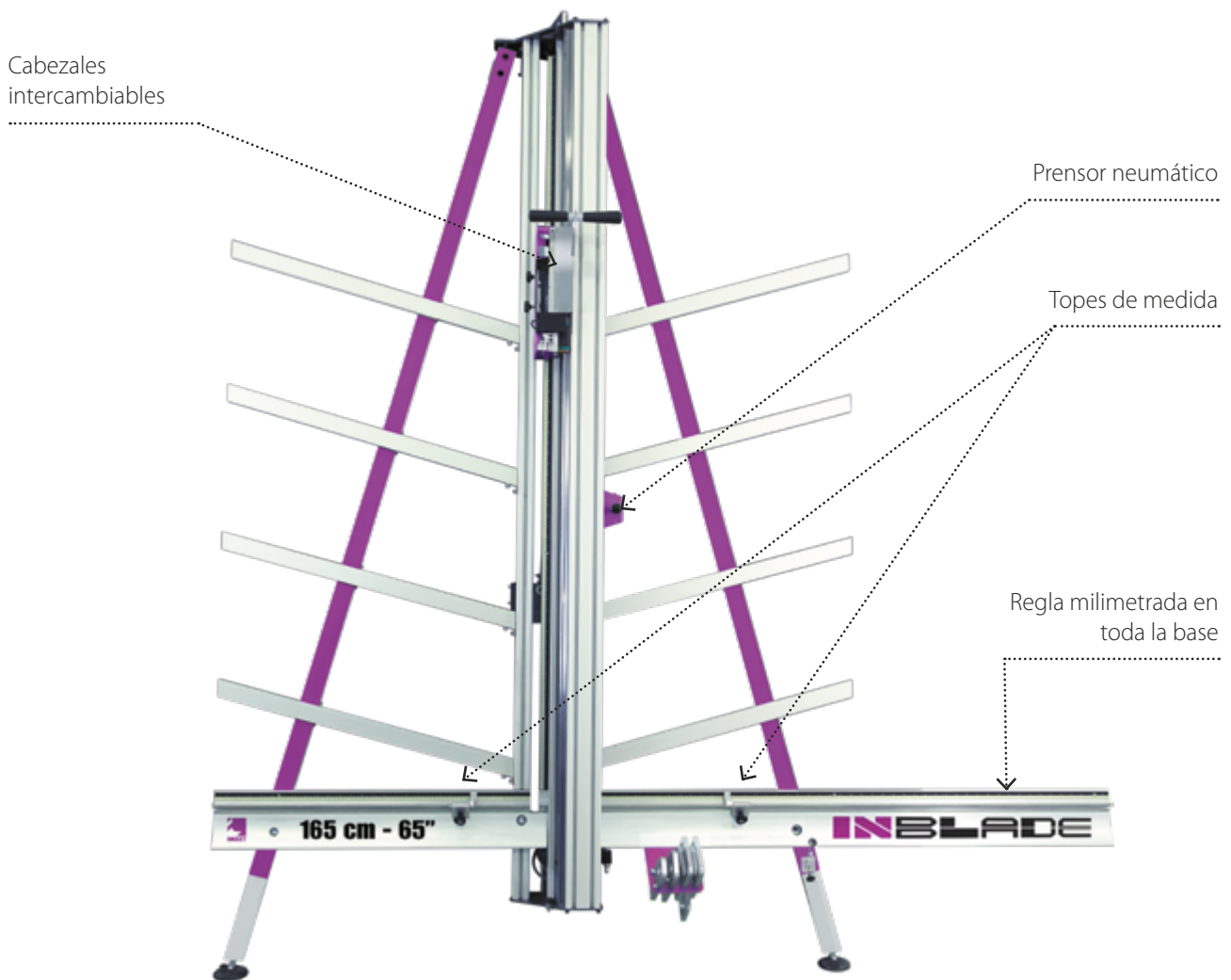

COMPUESTO ALUMINIO
Hasta 4 mm
-Incluido-
Ref. 45 19 90



CUCHILLA TRIPLE
Hasta 20 mm-
-Accesorio-
Ref. 45 18 97



ACRÍLICO
Hasta 6 mm
-Accesorio-
Ref. 45 18 96



SEMIRRÍGIDOS
Hasta 13 mm
-Incluido-
Ref. 45 19 91



VIDRIO
Hasta 6 mm
-Accesorio-
Ref. 45 18 99



V-GROOVE RIGIDOS
Hasta 5 mm
-Accesorio-
Ref. 45 18 98

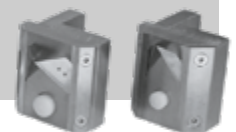

V-GROOVE SEMIRRÍGIDOS
Hasta 20 mm
-Accesorio-
Ref. 45 19 85 / 45 19 86
+ 45 19 04

La cortadora vertical InBlade corta todos los materiales rígidos y semirrígidos utilizados hoy en día en los mercados de la comunicación visual, la enmarcación y la fotografía. El sistema fiable de guía con deslizamiento lineal, combinado con una estructura robusta, garantiza un corte preciso y liso en todos los materiales. El sistema de cabezales de corte intercambiable ofrece una solución fácil para sujetar todos los cabezales de corte disponibles y está listo para ser utilizado con nuevas herramientas desarrolladas en el futuro.

Materiales que corta la Inblade: acrílicos / Plexiglas®, planchas de aluminio, compuesto de aluminio / Dibond®, tablero DM, vidrio, cartón pluma, PVC, cartón, panel de abeja / Re-board®, plástico corrugado, passepartout...

La cortadora vertical InBlade está disponible en tres medidas de corte: 165 cm (65" C), 210 cm (82") y 250 cm (98") y permite cortar el sorprendente **grosor máximo de:** 20 mm.

Incluye: cabezal de corte para compuestos de aluminio (hasta 4 mm). **Ref. 45 19 90.** Cabezal de corte para materiales semi-rígidos (hasta 13 mm). **Ref. 45 19 91.**

Cabezales de corte intercambiables: sistema de cabezales de corte intercambiables y sistema de mango doble para cortar cómodamente materiales duros y rígidos.

Movimiento preciso del cabezal de corte: dos patines de deslizamiento localizados en una guía lineal para un movimiento del cabezal de corte rápido y preciso.

Sujeción neumática: el sistema de sujeción neumático ofrece una manera rápida y fiable de sujetar el material.

Otras Características: contrapeso guiado que soporta el peso del cabezal para facilitar el trabajo. Patas telescópicas para encontrar fácilmente la posición de trabajo más cómoda. Fácil de instalar y escuadrar a través del sistema de tornillo de ajuste. Puede ir montada a la pared o apoyada en pie soporte independiente.

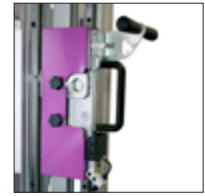

RÍGIDOS	Grosor máximo
PVC Espumado	13 mm
Compuesto de aluminio / Dibond®	4 mm
Láminas de aluminio / Cromaluxe®	1 mm
Tablero DM / Madera	4 mm
Acrílicos / Plexiglas®	6 mm * / ♦
Vidrio	6 mm * / ♦

SEMIRRÍGIDOS	Grosor máximo
Cartón pluma	13 mm / 20 mm *
Cartón	13 mm / 20 mm *
Nido de abeja / Re-board®	13 mm / 20 mm *
Plástico corrugado	13 mm
Passepartout	✓

V-GROOVE	Grosor máximo
Compuesto de aluminio / Dibond®	4 mm *
Nido de abeja / Re-board®	20 mm *
Cartón pluma	13 mm *

* Se requiere accesorio opcional. ♦ Marcar y partir.

ACCESORIOS

Cabezal corte compuesto aluminio -Incluido-	45 19 90
Cabezal cuchilla simple -Incluido-	45 19 91
Cabezal de acrílico	45 18 96
Cabezal cuchilla triple	45 18 97
Cabezal hendidos (V-Groove)	45 18 98
Cabezal corte vidrio	45 18 99
Soporte para cabezales V-Groove	45 19 04
Cabezal V-Groove para Re-board®	45 19 85
Cabezal V-Groove para cartón pluma	45 19 86
Prolongación guía milimetrada -1 m-	14 20 08
Conjunto láser	45 06 51
Soporte de pie Inblade, 165	45 18 01
Soporte de pie Inblade, 210	45 18 02

Soporte de pie Inblade, 250	45 19 13
Cuchilla trapezoidal -100 u-	13 01 30
Cuchilla marcado acrílico -5 u-	13 01 25
Cuchilla V-Groove	13 01 71
Cuchilla circular -2 u-	13 01 72
Cuchillas V-Groove para Re-board®	13 01 79
Cuchillas V-Groove para cartón pluma	13 01 80
Rulina corte para vidrio	14 07 43
Compresor, 1 Hp -6 l-	02 09 44
Compresor, 0.5 Hp -9 l-	02 09 38
Compresor, 1 Hp -24 l-	02 09 40
Compresor OS20P, 2 Hp -24 l-	02 09 24
Compresor L20, 2 Hp -24 l-	02 09 26

Información Técnica	72 85 81 Inblade Pro 165	72 85 82 Inblade Pro 210	72 85 83 Inblade Pro 250	72 85 84 Inblade Pro 305
Cabezal de corte	Neumático	Neumático	Neumático	Neumático
Sistema de sujeción	Neumático	Neumático	Neumático	Neumático
Altura máxima corte	165 cm / 65 "	210 cm / 82 "	250 cm / 98 "	305 cm / 120 "
Dimensiones A x B x C	225 x 210 x 56 cm 88,5 x 82 x 22 "	268 x 210 x 56 cm 105 x 82 x 22 "	310 x 210 x 56 cm 122 x 82 x 22 "	365 x 210 x 56 cm 143 x 82 x 22 "
Peso	70 Kg / 154 lb	85 Kg / 187 lb	104 Kg / 229 lb	128 Kg / 282 lb
Dimensiones embalaje	231 x 49 x 46 cm	278 x 49 x 46 cm	331 x 49 x 46 cm	410 x 49 x 46 cm
Peso embalaje	94 Kg 105 Kg (con pie soporte)	115 Kg 127 Kg (con pie soporte)	134 Kg 148 Kg (con pie soporte)	182 Kg 198 Kg (con pie soporte)
Precio				

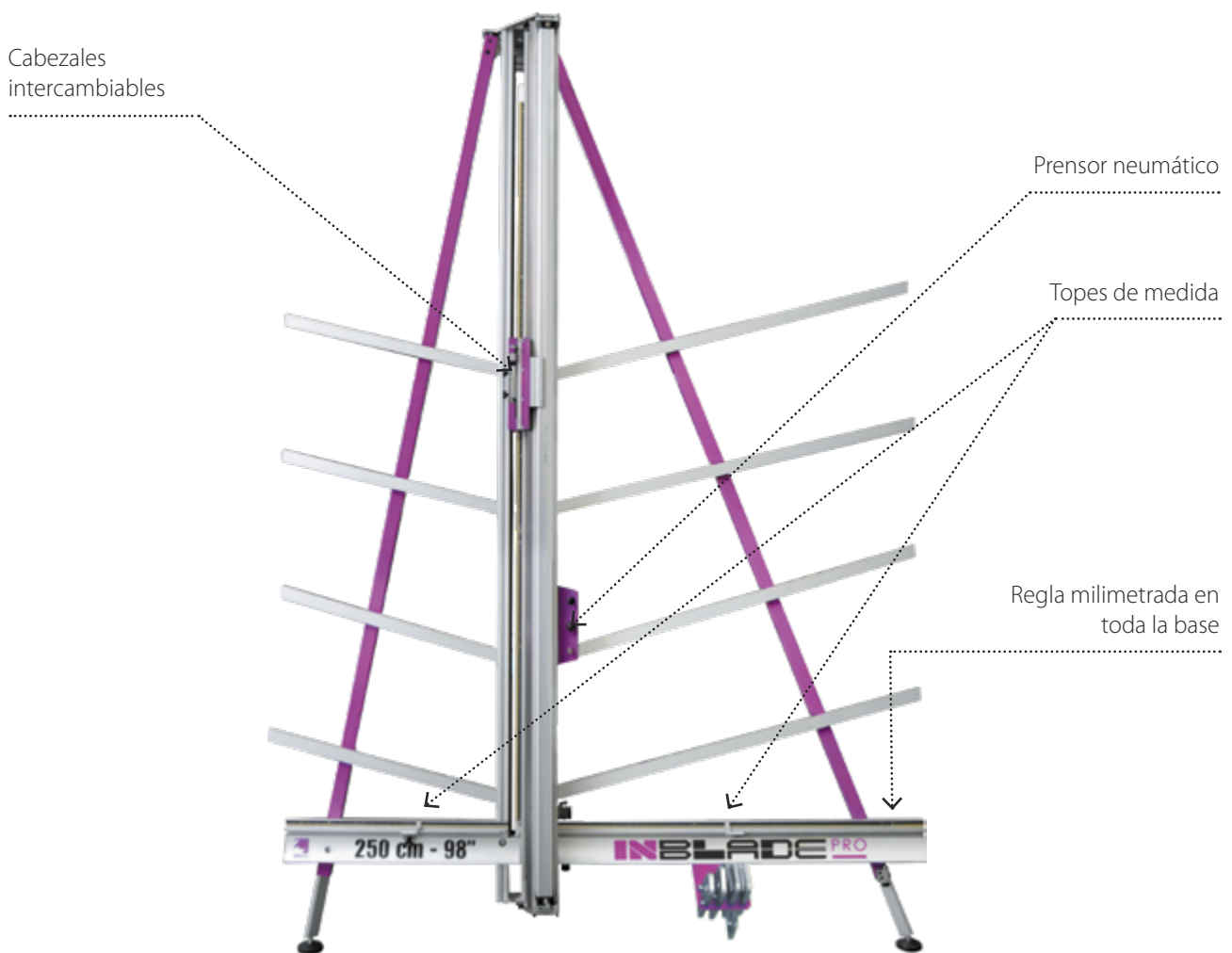

COMPUESTO ALUMINIO
Hasta 4 mm
-Incluido-
Ref. 45 19 90



CUCHILLA TRIPLE
Hasta 20 mm-
-Accesorio-
Ref. 45 18 97



ACRÍLICO
Hasta 6 mm
-Accesorio-
Ref. 45 18 96



SEMIRRÍGIDOS
Hasta 13 mm
-Incluido-
Ref. 45 19 91



VIDRIO
Hasta 6 mm
-Accesorio-
Ref. 45 18 99



V-GROOVE RIGIDOS
Hasta 5 mm
-Accesorio-
Ref. 45 18 98

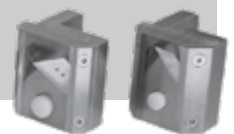

V-GROOVE SEMIRRÍGIDOS
Hasta 20 mm
-Accesorio-
Ref. 45 19 85 / 45 19 86
+ 45 19 04

La cortadora vertical InBlade Pro añade comodidad a las características ya únicas de la InBlade

gracias a la potencia de su cilindro neumático que, combinado con un fiable sistema de guía con deslizamiento lineal, mueve de una manera rápida y precisa el cabezal de corte, lo que permite cortar cualquier material sin necesidad de ejercer una presión manual. También está equipada con un control que regula la velocidad del cabezal de corte en función del material a cortar, lo que garantiza un corte suave para todos los usos. El sistema de cabezales de corte intercambiables ofrece una solución fácil para trabajar cómodamente con todos los cabezales de corte disponibles y está listo para ser utilizado por nuevas herramientas desarrolladas en el futuro.



Materiales que corta la InBlade Pro: acrílicos / Plexiglas®, planchas de aluminio, compuesto de aluminio / Dibond®, tablero DM, vidrio, cartón pluma, PVC, cartón, honeycomb / Re-board®, plástico corrugado, passe-partout...

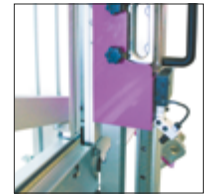

La InBlade Pro está disponible en cuatro tamaños de corte: 165 cm (65"), 210 cm (82"), 250 cm (98") y 305 cm (120"). Permite cortar un grosor máximo de hasta 20 mm.

Incluye: cabezal de corte para compuestos de aluminio (hasta 4 mm). **Ref. 45 19 90.** Cabezal de corte para materiales semi-rígidos (hasta 13 mm). **Ref. 45 19 91.**

Dos soportes de rodamiento: en un sistema de guía con deslizamiento lineal para un movimiento del cabezal de corte rápido y preciso.



El sistema de sujeción neumática: ofrece una forma fácil, rápida y fiable de sujetar el material.

Otras características: sistema de cabezales de corte intercambiables. Láser para indicar la línea de corte. Común para todas las herramientas. (Opcional). Pies regulables para encontrar fácilmente la posición de trabajo más cómoda. Fácil de instalar y escuadrar a través del tornillo de ajuste. Puede ir montada en la pared o en un pie soporte independiente.

RÍGIDOS

	Grosor máximo
PVC Espumado	13 mm
Compuesto de aluminio / Dibond®	4 mm
Láminas de aluminio / Cromaluxe®	1 mm
Tablero DM / Madera	4 mm
Acrílicos / Plexiglas®	6 mm * / ** / ◇
Vidrio	6 mm * / ◇

V-GROOVE

	Grosor máximo
Compuesto de aluminio / Dibond®	4 mm *
Nido de abeja / Re-board®	20 mm *
Cartón pluma	13 mm *

* Se requiere accesorio opcional. ** Posible pero no para uso diario.
◇ Marcar y partir.

SEMIRRÍGIDOS

	Grosor máximo
Cartón pluma	13 mm / 20 mm *
Cartón	13 mm / 20 mm *
Nido de abeja / Re-board®	13 mm / 20 mm *
Plástico corrugado	13 mm
Passepartout	✓

ACCESORIOS

Cabezal corte compuesto aluminio -Incluido-	45 19 90
Cabezal cuchilla simple -Incluido-	45 19 91
Cabezal de acrílico	45 18 96
Cabezal cuchilla triple	45 18 97
Cabezal hendidos (V-Groove)	45 18 98
Cabezal corte vidrio	45 18 99
Soporte para cabezales V-Groove	45 19 04
Cabezal V-Groove para Re-board®	45 19 85
Cabezal V-Groove para cartón pluma	45 19 86
Prolongación guía milimetrada -1 m-	14 20 08
Conjunto láser	45 06 51
Soporte de pie Inblade, 165	45 18 01
Soporte de pie Inblade, 210	45 18 02

Soporte de pie Inblade, 250	45 19 13
Soporte de pie Inblade, 305	45 19 14
Cuchilla trapezoidal -100 u-	13 01 30
Cuchilla marcado acrílico -5 u-	13 01 25
Cuchilla V-Groove	13 01 71
Cuchilla circular -2 u-	13 01 72
Cuchillas V-Groove para Re-board®	13 01 79
Cuchillas V-Groove para cartón pluma	13 01 80
Rulina corte para vidrio	14 07 43
Compresor, 1 Hp -24 l-	02 09 40
Compresor OS20P, 2 Hp -24 l-	02 09 24
Compresor L20, 2 Hp -24 l-	02 09 26

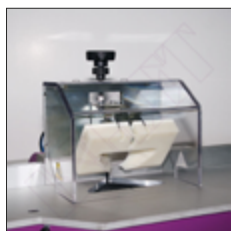

TRONZADORA NEUMÁTICA ALUMINIO MT481

Código	Descripción	Precio
72 05 08	TRONZADORA NEUMÁTICA PARA ALUMINIO MT481	

Las Tronzadoras MT han sido diseñadas para cortar específicamente perfiles de aluminio y ofrecen la posibilidad de realizar cortes de alta precisión en perfiles de aluminio a 45°, a derecha y a izquierda, y a 90°. El disco se acciona manualmente arriba y abajo mediante un único mango, que se puede mover a diferentes posiciones para cambiar el ángulo. Las Tronzadoras MT vienen con un disco para aluminio de 80 dientes para conseguir un corte liso y están equipadas con un brazo derecho que proporciona 108 cm de longitud total de corte, con un tope de medida regulable y removible. La MT481 posee un sistema de sujeción neumático para sujetar de manera sencilla y rápida un amplio rango de perfiles. La MT481 está equipada con una pistola de aire para limpiar el área de corte.

Rápido sistema para sujetar el perfil:

Útil sistema neumático para sujetar de manera rápida y fuerte el perfil y conseguir un corte liso y preciso.

Pisores de nylon intercambiables:

Distintos pisores disponibles, que se cambian rápidamente, y permiten cortar cualquier tipo de perfil.

Área de trabajo limpia:

Después del corte, el desperdicio cae hacia abajo, dejando el área de trabajo limpia de los desechos y virutas.

Otras Características:

- Disco unido directamente al motor. Sin engranajes ni correas. El mejor corte posible.
- El ajuste preciso cuando se cambia el ángulo de corte garantiza el mínimo desperdicio de material.
- Pisores especiales disponibles diseñados para cortar específicamente perfiles de Nielsen.

Información Técnica

Funcionamiento	Eléctrico / Sistema sujeción neumático
Tensión	220 / 230 V (50 Hz)
Potencia nominal	0,75 HP
Velocidad del disco	3.000 rpm
Presión de trabajo	4 - 5 bars
Disco	Ø250 x Ø30 Z80
Ángulos de corte	90° y 45° izquierda / derecha
Altura máxima de corte	54 mm
Ancho máximo de corte	50 mm
Brazo derecho	108 cm milimetrado
Altura	118 cm
Ancho	150 cm (248 cm con suplemento)
Profundidad	51 cm
Peso	95 Kg

Accesorios

45 13 61	PISOR DE NILON MT481	
45 13 75	SOPORTE PISOR DE NILON	
14 13 29	PROLONGACIÓN TRONZADORA -1 m-	

Recambios

14 03 70	DISCO UNIVERSAL, 250 x 30 mm Z80	
----------	----------------------------------	--



LAMINADORA XLAM MANUAL 2.0

Código	Descripción	Precio
02 40 50	LAMINADORA XLAM 1600 MANUAL 2.0	

Laminadora manual en frío de 1590 mm. Gran rapidez y facilidad de uso, lo que permite ahorrar esfuerzos y mejorar la productividad. Con la laminadora Xlam Manual 2.0 incrementará la calidad de sus impresiones con una mejor protección y rendimiento del color. **Alta eficiencia:** sin arrugas ni burbujas, garantiza siempre excelentes resultados incluso en la laminación de los soportes más anchos. Gracias al sistema de elevación neumática, permite acelerar la carga y la recogida del material. La solución simple, económica y fiable.

Información Técnica

Ancho máximo del film de laminar	1590 mm
Grosor máximo del material	35 mm
Diámetro de los rodillos	120 mm
Elevación del rodillo	Mediante compresor de aire
Control de velocidad	Manual
Dimensiones de la máquina (l x h x p)	1994 x 1130 x 600 mm
Peso de la máquina	93 Kg
Embalaje	Madera anti-golpes
Dimensiones del embalaje (l x h x p)	1970 x 520 x 540 mm
Peso del embalaje	108 Kg
Garantía	1 año

Rodillos principales Ø

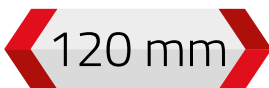

Grosor material hasta

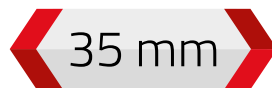

Accesorios

02 09 44	COMPRESOR SILENCIOSO NUAIR, 1 HP -6l-	
----------	---------------------------------------	--



Cuerpo estable y sólido.



Alimentación manual.

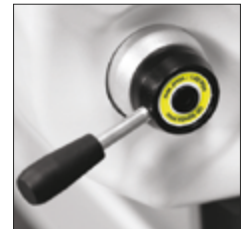

Elevación neumática del rodillo.

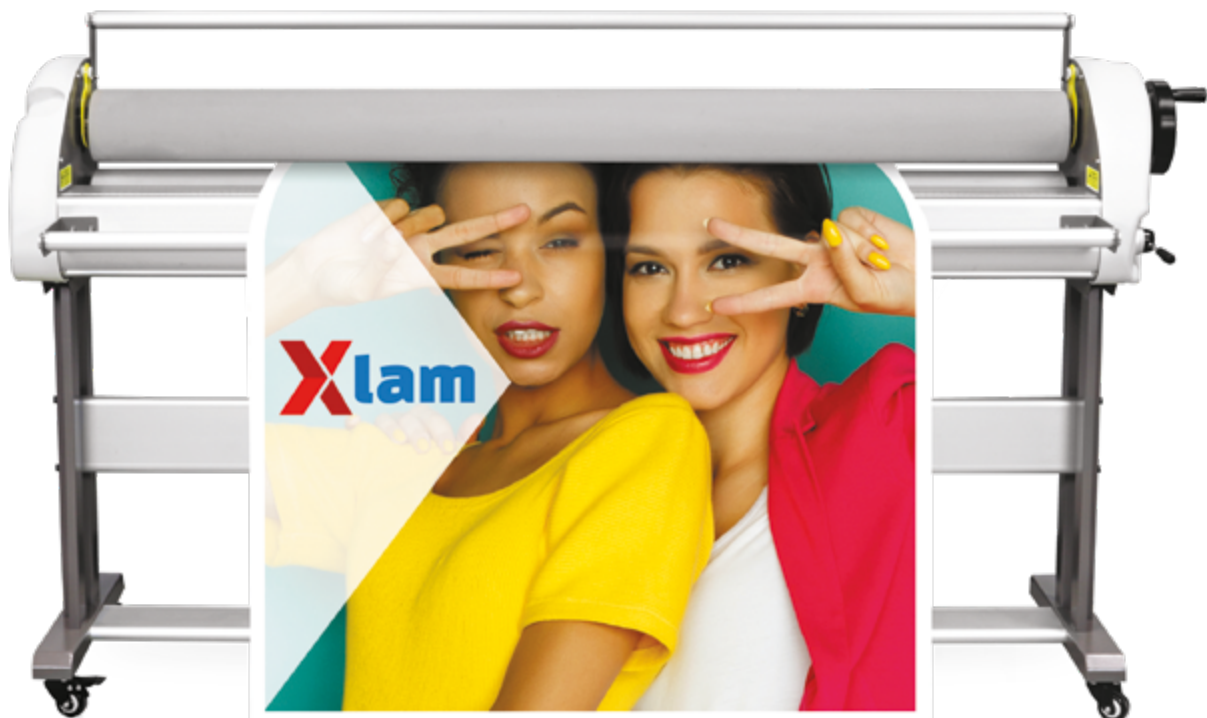

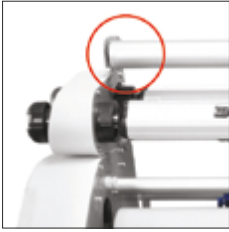

Recogedor de liner.



Operación manual.

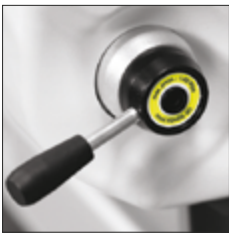

Elevación neumática del rodillo.

LAMINADORA MANUAL TOP 2.0

Código	Descripción	Precio
02 40 51	LAMINADORA XLAM 1600 TOP MANUAL 2.0	

Laminadora manual en frío de 1600 mm. Gran rapidez y facilidad de uso, lo que permite ahorrar esfuerzos y mejorar la productividad. Con la laminadora Xlam 1600 Top Manual 2.0 incrementará la calidad de sus impresiones con una mejor protección y rendimiento del color. Ahora con un rodillo para la recogida del liner.
Alta eficiencia: sin arrugas ni burbujas, garantiza siempre excelentes resultados incluso en la laminación de los soportes más anchos. Gracias al sistema de elevación neumática, permite acelerar la carga y la recogida del material. La solución simple, económica y fiable.

Información Técnica

Ancho máximo del film de laminar	1600 mm
Grosor máximo del material	30 mm
Diámetro de los rodillos	130 mm
Elevación del rodillo	Mediante compresor de aire
Control de velocidad	Manual
Dimensiones de la máquina (l x h x p)	1980 x 1350 x 630 mm
Peso de la máquina	115 Kg
Embalaje	Madera anti-golpes
Dimensiones del embalaje (l x h x p)	2250 x 720 x 810 mm
Peso del embalaje	135 Kg
Garantía	1 año

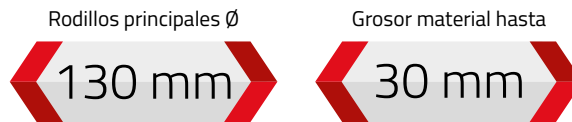

Accesorios

02 40 60	KIT CUCHILLAS XLAM 1600 COLD Y COLD & HOT -4 u-	
02 09 44	COMPRESOR SILENCIOSO NUAIR, 1 HP -6l-	



LAMINADORA XLAM COLD 2.0

Código	Descripción	Precio
02 40 52	LAMINADORA XLAM 1600 COLD 2.0	

Laminadora de baja temperatura. Rodillo neumático de 1600 mm. Sistema de recogida de material incluido. Gran rapidez y facilidad de uso, lo que permite ahorrar esfuerzos y mejorar la productividad. Con la laminadora Xlam 1600 Cold 2.0 incrementará la calidad de sus impresiones con una mejor saturación y rendimiento del color. Ahora con un rodillo para la recogida del liner. **Alta eficiencia:** sin arrugas ni burbujas, garantiza excelentes resultados incluso a temperaturas inferiores a 60°C. Equipada con un pedal de alimentación, permite al operador mantener las dos manos libres para el laminado de los soportes más anchos. **Garantía de seguridad:** el sensor de foto-célula evita que coloque las manos cerca del rodillo durante la laminación. El botón de apagado de emergencia es claramente visible en la parte frontal de la máquina.

Información Técnica

Ancho máximo del film de laminar 1600 mm	1600 mm
Grosor máximo del material	30 mm
Temperatura máxima	60 °C
Velocidad máxima de laminación	2,30 - 11,55 metros lineales / min
Control de velocidad / temperatura	Micro Control
Diámetro del rodillo de silicona principal	130 mm
Movimiento del rodillo de silicona principal	Mediante compresor de aire
Pedal de alimentación	Incluido
Sistema de recogida de material	Incluido
Sistema de calentamiento	Interno con luz infrarroja
Potencia / Voltaje	2500 W / 220 V - 50 Hz
Embalaje	Madera anti-golpes
Dimensiones de la máquina (l x h x p)	1980 x 1350 x 630 mm
Dimensiones del embalaje (l x h x p)	2250 x 720 x 810 mm
Peso de la máquina / embalaje	175 Kg / 190 Kg
Seguridad	Photocell - Certificado CE
Garantía	1 año

Accesorios

02 40 60	KIT CUCHILLAS XLAM 1600 COLD Y COLD & HOT -4 u-	
02 09 44	COMPRESOR SILENCIOSO NUAIR, 1 HP -6l-	



Diseño funcional.

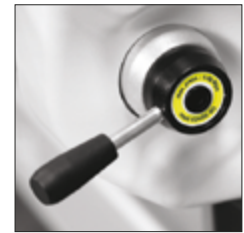

Elevación neumática del rodillo.



Kit de corte opcional.



Rodillo principal Ø

130 mm

Temperatura máxima

60 °C

Grosor máximo del material

30 mm

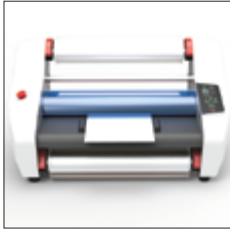

Simple y compacta.

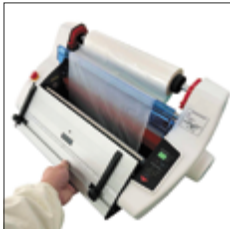

Superficie de trabajo abatible.



Cierres de seguridad en los postes.

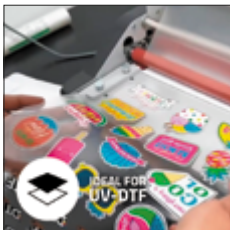

Ideal para UV-DTF.

Ancho máx. laminación

350 mm

Temperatura máxima

180° C

Velocidad máxima

1,5 m/min

LAMINADORA 350 EASY

Código	Descripción	Precio
02 40 61	LAMINADORA XLAM 350 EASY	

Laminadora neumática en caliente rollo a rollo de 350 mm. Completa con rebobinador. Rodillo de silicona (calentado) temperatura máxima 180°C. Espesor del material hasta 1,2 mm. Rápida y fácil de usar, le permite ahorrar mano de obra y mejorar la productividad aumentando la calidad de su trabajo. También puede laminar por ambas caras (encapsulado). **Gran eficacia:** sin arrugas ni burbujas, garantiza excelentes resultados incluso a temperaturas inferiores a 180°C. Ideal para plastificar hojas sueltas, especialmente útil en el proceso UV-DTF en el que es necesario plastificar la película que se va a transferir. **Seguridad garantizada:** el botón de parada de emergencia está claramente visible en la parte superior. Gracias a los bloques de seguridad colocados en todos los postes, no hay riesgo de movimiento involuntario de los soportes.

Información Técnica

Ancho máximo del film de laminar	350 mm
Grosor máximo del material	1,2 mm
Temperatura máxima	180 °C
Velocidad mín. / máx. de laminación	0,1 - 1,5 m lineales / min
Control de temperatura y velocidad	Micro Control
Diámetro del rodillo principal	Mediante compresor de aire
Pedal de alimentación	30 mm
Manejo de los rodillos	Eléctrico
Alimentación	Manual
Sistema de recogida	Incluido
Calentamiento	Interno con resistencia
Potencia / Voltaje máximos	640 W /220-230 V - 50-60 Hz
Embalaje	Anti golpes. Cartón rígido
Dimensiones de la máquina (l x h x p)	620 x 280 x 300 mm
Dimensiones del embalaje (l x h x p)	640 x 340 x 370 mm
Peso de la máquina / embalaje	13,5 Kg / 15 Kg
Seguridad	Photocell - Certificado CE
Garantía	12 meses



LAMINADORA HOT & COLD 2.0

Código	Descripción	Precio
02 40 55	LAMINADORA XLAM 1600 HOT & COLD 2.0	

Laminadora frío-calor con rodillo neumático de 1600 mm. Sistema de recogida de material incluido. Gran rapidez y facilidad de uso, lo que permite ahorrar esfuerzos y mejorar la productividad. Con la laminadora Xlam 1600 Cold&hot 2.0 incrementará la calidad de sus impresiones con una mejor saturación y rendimiento del color. Ahora con un rodillo para la recogida del liner. **Alta eficiencia:** sin arrugas ni burbujas, garantiza excelentes resultados incluso a temperaturas inferiores a 120°C. Equipada con un pedal de alimentación, permite al operador mantener las dos manos libres para el laminado de los soportes más anchos. **Garantía de seguridad:** el sensor de foto-célula evita que coloque las manos cerca del rodillo durante la laminación. El botón de apagado de emergencia es claramente visible en la parte frontal de la máquina.

Información Técnica

Ancho máximo del film de laminar 1600 mm	1600 mm
Grosor máximo del material	30 mm
Temperatura máxima	120 °C
Velocidad máxima de laminación	2,97 - 17,50 metros lineales / min
Control de velocidad / temperatura	Micro Control
Diámetro del rodillo de silicona principal	130 mm
Movimiento del rodillo de silicona principal	Mediante compresor de aire
Pedal de alimentación	Incluido
Sistema de recogida de material	Incluido
Sistema de calentamiento	Interno con luz infrarroja
Potencia / Voltaje	2500 W / 220 V - 50 Hz
Embalaje	Madera anti-golpes
Dimensiones de la máquina (l x h x p)	2000 x 1305 x 700 mm
Dimensiones del embalaje (l x h x p)	2250 x 740 x 840 mm
Peso de la máquina / embalaje	215 Kg / 230 Kg
Seguridad	Photocell - Certificado CE
Garantía	1 año

Accesorios

02 40 60	KIT CUCHILLAS XLAM 1600 COLD Y COLD & HOT -4 u-	
02 09 44	COMPRESOR SILENCIOSO NUAIR, 1 HP -6l-	



Diseño funcional.



Elevación electro-neumática del rodillo.



Kit cuchillas de corte opcional.

Rodillo principal Ø

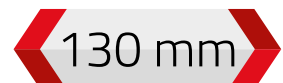

Temperatura máxima

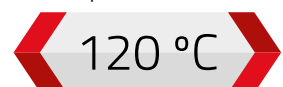

Grosor máximo del material

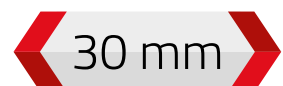



Ideal para señalización.



Velocidad 0,6 - 6 m lineales / min de laminación.

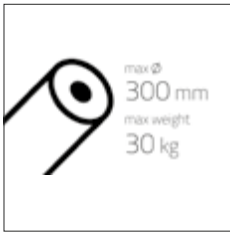

Para bobinas gruesas y pesadas.

Máximo rodillo Ø

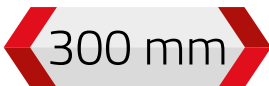

Rodillos principales Ø

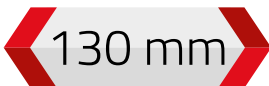

Temperatura máxima

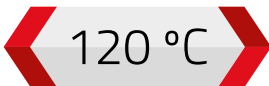

Grosor máximo del material

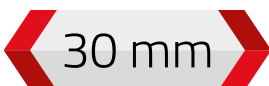

LAMINADORA HOT & COLD SIGNAGE

Código	Descripción	Precio
02 40 56	LAMINADORA XLAM 1600 HOT & COLD SIGNAGE	

Laminadora frío-calor con rodillo neumático de 1600 mm. Sistema de recogida de material incluido. Ideal para señalización, con soportes de sujeción más grandes para poder acomodar las bobinas de materiales muy gruesos. **Alta eficiencia:** sin arrugas ni burbujas, garantiza excelentes resultados incluso a temperaturas inferiores a 120°C. Equipada con un pedal de alimentación, permite al operador mantener las dos manos libres para el laminado de los soportes más anchos. **Garantía de seguridad:** el sensor de foto-célula evita que coloque las manos cerca del rodillo durante la laminación. El botón de apagado de emergencia es claramente visible en la parte frontal de la máquina.

Información Técnica

Ancho máximo del film de laminar	1600 mm
Grosor máximo del material	30 mm
Temperatura máxima	120 °C
Velocidad mí. / máx. de laminación	0,6 - 6 m lineales / min
Diámetro de los rodillos	130 mm
Elevación de los rodillos	Mediante compresor de aire
Pedal de alimentación	Incluido
Sistema de recogida de material	Incluido para material y liner
Tiempo de calentamiento	10-15 minutos
Sistema de calentamiento	Interno con luz infrarroja
Potencia máxima	2500 W
Soportes de sujeción ampliados	300 mm - 30 Kg
Voltaje	220 V - 50 Hz
Dimensiones de la máquina (l x h x p)	2000 x 1180 x 630 mm
Peso de la máquina / embalaje	195 Kg / 210 Kg
Embalaje	Madera anti-golpes
Dimensiones del embalaje (l x h x p)	2120 x 700 x 700 mm
Garantía	1 año
Seguridad	Photocell - Certificado CE

Accesorios

02 40 60	KIT CUCHILLAS XLAM 1600 COLD Y COLD & HOT -4 u-	
02 09 44	COMPRESOR SILENCIOSO NUAIR, 1 HP -6l-	



LAMINADORA HOT & COLD PRO 2.0

Código	Descripción	Precio
02 40 57	LAMINADORA XLAM 1600 HOT & COLD PRO 2.0	

Laminadora frío-calor con rodillo neumático de 1600 mm. Sistema de recogida de material incluido. Cuchillas de corte incluidas. Gran rapidez y facilidad de uso, lo que permite ahorrar esfuerzos y mejorar la productividad. Con la laminadora Xlam 1600 pro 2.0 incrementará la calidad de sus impresiones con una mejor saturación y rendimiento del color. Ahora con un rodillo para la recogida del liner. **Alta eficiencia:** sin arrugas ni burbujas, garantiza excelentes resultados incluso a temperaturas inferiores a 120°C. Equipada con un pedal de alimentación, permite al operador mantener las dos manos libres para el laminado de los soportes más anchos. Garantía de seguridad: el sensor de foto-célula evita que coloque las manos cerca del rodillo durante la laminación. El botón de apagado de emergencia es claramente visible en la parte frontal de la máquina.

Información Técnica

Ancho máximo del film de laminar 1600 mm	1600 mm
Grosor máximo del material	30 mm
Temperatura máxima	120 °C
Velocidad máxima de laminación	2,97 - 17,15 metros lineales / min
Control de velocidad / temperatura	Micro Control
Diámetro del rodillo de silicona principal	130 mm
Movimiento del rodillo de silicona principal	Mediante compresor de aire
Pedal de alimentación	Incluido
Sistema de recogida de material	Incluido
Sistema de calentamiento	Interno con luz infrarroja
Potencia / Voltaje	2500 W / 220 V - 50 Hz
Embalaje	Madera anti-golpes
Dimensiones de la máquina (l x h x p)	2000 x 1305 x 700 mm
Dimensiones del embalaje (l x h x p)	2250 x 740 x 840 mm
Peso de la máquina / embalaje	215 Kg / 230 Kg
Seguridad	Photocell - Certificado CE
Garantía	1 año

Accesorios

02 40 60	KIT CUCHILLAS XLAM 1600 COLD Y COLD & HOT -4 u-	
02 09 44	COMPRESOR SILENCIOSO NUAIR, 1 HP -6l-	

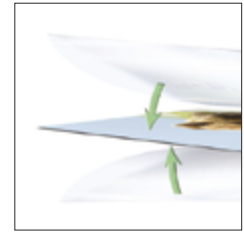

Para encapsular.



Elevación electro-neumática del rodillo.



Kit de corte opcional.

Rodillo principal Ø

130 mm

Temperatura máxima

120 °C

Grosor máximo del material

30 mm

LAMINADORA HOT & COLD SPECIAL

Código	Descripción	Precio
02 40 58	LAMINADORA XLAM 1600 HOT & COLD SPECIAL	

Laminadora de calor con rodillo neumático de 1600 mm. Sistema de recogida de material incluido. Dos rodillos de silicona con calor de 130 mm de diámetro. Cuchillas de corte incluidas. Gracias al innovador sistema PLC Siemens® y al sensor de medios finales, la máquina puede gestionarse y supervisarse mediante PC, tabletas y smartphones. Ahora con un rodillo para la recogida del liner. **Alta eficiencia:** sin arrugas ni burbujas, garantiza excelentes resultados incluso a temperaturas inferiores a 120°C. Equipada con un pedal de alimentación, permite al operador mantener las dos manos libres para el laminado de los soportes más anchos. **Garantía de seguridad:** el sensor de foto-célula evita que coloque las manos cerca del rodillo durante la laminación. El botón de apagado de emergencia es claramente visible en la parte frontal de la máquina.

Información Técnica

Ancho máximo del film	1600 mm
Grosor máximo del material	30 mm
Temperatura máxima	120 °C
Velocidad mínima-máxima de laminación	0,3 - 15 m lineales / min
Control de velocidad / temperatura	Micro control por PLC Siemens
Diámetro de los rodillos	130 mm
Movimiento del rodillo principal	Neumático
Pedal de alimentación	Incluido
Sistema de recogida de material	Incluido
Sistema de calentamiento	Interno con luz infrarroja
Potencia máxima / Voltaje	4500 W / 220 V - 50 Hz
Embalaje	Madera anti-golpes
Dimensiones de la maquina (l x h x p)	1980 x 1620 x 600 mm
Dimensiones del embalaje	2200 x 1700 x 1100 mm
Peso de la máquina / embalaje	230 Kg / 250 Kg
Seguridad	Photocell - Certificado CE
Garantía	1 año



PLC sistema Siemens.

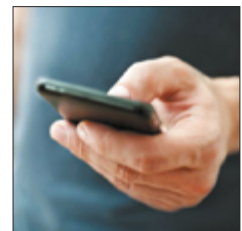

Control remoto.



Kit de corte opcional.

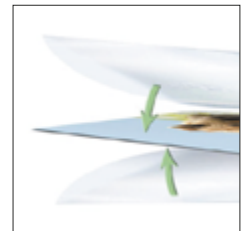

Encapsulado.

Accesorios

02 40 60	KIT CUCHILLAS XLAM 1600 COLD Y COLD & HOT -4 u-	
02 09 44	COMPRESOR SILENCIOSO NUAIR, 1 HP -6l-	



Rodillos principales Ø

130 mm

Temperatura máxima

120 °C

Grosor máximo del material

30 mm

Ajustes de velocidad

n. 99

LAMINADORA HOT & COLD WIDE 120°

Código	Descripción	Precio
02 40 59	LAMINADORA XLAM XL2000 WIDE	

Laminadora frío-calor con rodillo neumático de 2000 mm. Espesor del material hasta 50 mm. Ventilación para evitar burbujas. Gran rapidez y facilidad de uso, lo que permite ahorrar esfuerzos y mejorar la productividad. Con la laminadora Xlam XL2000 Wide incrementará la calidad de sus impresiones con una mejor saturación y rendimiento del color. Además, a partir de hoy también puede laminar con laminaciones sin soporte liner. **Alta eficiencia:** sin arrugas ni burbujas, garantiza excelentes resultados incluso a temperaturas inferiores a 120°C. Equipada con un pedal de alimentación, permite al operador mantener las dos manos libres para el laminado de los soportes más anchos. **Garantía de seguridad:** el sensor de foto-célula evita que coloque las manos cerca del rodillo durante la laminación. El botón de apagado de emergencia es claramente visible en la parte frontal de la máquina.

Información Técnica

Ancho máximo del film de laminar	2000 mm
Grosor máximo del material	50 mm
Temperatura máxima	120 °C
Velocidad mínima-máxima de laminación	2,30 - 30 m lineales / min
Diámetro de los rodillos	150 mm
Elevación de los rodillos	Mediante compresor de aire
Pedal de alimentación	Incluido
Sistema de recogida de materia	Incluido
Control de velocidad y temperatura	Micro control
Sistema de calentamiento	Interno con luz infrarroja
Potencia / Voltage	0,8 - 1,0 Kw/h - 220 V - 50 Hz
Dimensiones de la máquina (l x h x p)	2300 x 1500 x 900 mm
Dimensiones del embalaje (l x h x p)	2500 x 1680 x 1000 mm
Peso de la máquina / embalaje	445 Kg / 620 Kg
Garantía	1 año
Seguridad	Photocell - Certificado CE

Ancho máximo

200 cm

Temperatura máxima

120 °C

Grosor máximo del material

50 mm

Rodillos principales Ø

150 mm



Nuevos ejes de fricción.



Ventilación para evitar burbujas.



Kit de corte incluido.

Accesorios

02 09 44	COMPRESOR SILENCIOSO NUAIR, 1 HP -6l-	
----------	---------------------------------------	--



MESA LAMINACIÓN CWT ADVANTATGE

Código	Descripción	Precio
02 15 05	MESA LAMINACIÓN CWT 1016 ADVANTAGE	
02 15 06	MESA LAMINACIÓN CWT 1428 ADVANTAGE	

Aplicaciones

Acabados de impresión, laminación de impresiones, vidrio y vinilos para vehículos, paneles y tableros rígidos, enmascarar vinilos, pancartas y carteles flexibles, producción de señalización vial...

El modelo 1016 Advantage es el más pequeño de la gama, pero capaz de asumir grandes tareas! Esta mesa de laminación se entrega montada y lista para usar en cuestión de minutos, lo que le permite realizar todo tipo de laminación profesional, como películas protectoras, adhesivos en hojas y paneles, vinilos en pancartas, cintas de aplicación, etc., y no sólo es una mesa con aplicador, sino también el espacio perfecto para pelar vinilos y recortar impresiones. Está diseñada para adaptarse a la mayoría de los tamaños de pósters y está equipada con un amplio estante de almacenamiento y una caja de herramientas para su comodidad. Nuestras mesas de laminación tienen alimentación libre y esto le permite montar sustratos dos veces la longitud del espacio de trabajo.

El modelo 1428 Advantage le ofrece la mayoría de los beneficios de los otros modelos pero a un precio básico.

Información Técnica	Advantage 1016	Advantage 1428
Longitud mesa	1640 mm	2850 mm
Ancho mesa	990 mm	1450 mm
Longitud zona de trabajo	1340 mm	2570 mm
Ancho zona trabajo / rodillo	950 mm	1400 mm
Ancho total	1195 mm	1815 mm
Máx. Espesor sustrato	0 - 50 mm	0 - 50 mm
Altura trabajo	830 - 1010 mm	830 - 1010 mm

Accesorios

02 15 39	PORTARROLLOS SOBREMESA CWT, 400 mm -2 u-	
02 15 38	PORTARROLLOS SOBREMESA CWT, 1600 mm	
02 15 45	COMPRESOR SILENCIOSO CWT, 1.5 Hp -52 dB-	
02 15 50	PLANCHA CORTE MESA CWT 1016, 5 mm 98.5 x 177 cm	
02 15 51	PLANCHA CORTE MESA CWT 1428, 5 mm 144.5 x 288 cm	
02 15 66	RODILLO ALUMINIO LIMPIADOR ADHERENTE CWT, 254 mm	
02 15 69	RODILLO ALUMINIO LIMPIADOR ADHERENTE CWT, 355 mm	
02 15 67	HOJAS ADHERENTES LIMPIADORAS CWT -50 u-	
02 15 65	CUTTER MANGO TELESCÓPICO CWT, 70-125 cm	
13 01 90	CUCHILLAS CUTTER MANGO TELESCÓPICO CWT -10 u-	



MESA LAMINACIÓN CWT PREMIUM

Código	Descripción	Precio
00 00 00	MESA LAMINACIÓN CWT 1730 PREMIUM	
00 00 00	MESA LAMINACIÓN CWT 1736 PREMIUM	
00 00 00	MESA LAMINACIÓN CWT 2147 PREMIUM	

Aplicaciones

Acabados de impresión, laminación de impresiones, vidrio y vinilos para vehículos, paneles y tableros rígidos, enmascarar vinilos, pancartas y carteles flexibles, producción de señalización vial..

Perfecta para una producción completa. Esta es nuestra mesa de trabajo construida para trabajar turnos largos e ininterrumpidos. Tiene todo lo que necesitas, todas las características necesarias, alta capacidad de producción y un espacio de trabajo que permite gran variedad de medidas de hojas estándar disponibles en el mercado.

Información Técnica

	Premium 1730	Premium 1736	Premium 2147
Longitud mesa	3000 mm	3000 mm	4700 mm
Ancho mesa	1720 mm	1720 mm	2100 mm
Longitud zona de trabajo	2560 mm	2560 mm	4260 mm
Ancho zona trabajo / rodillo	1650 mm	1650 mm	2050 mm
Ancho total	2045 mm	2045 mm	2330 mm
Máx. Espesor sustrato	0 - 70 mm	0 - 70 mm	0 - 70 mm
Altura trabajo	750 - 900 mm	750 - 900 mm	744 - 950 mm

Accesorios

02 15 38	PORTARROLLOS SOBREMESA CWT, 1600 mm	
02 15 39	PORTARROLLOS SOBREMESA CWT, 400 mm -2 u-	
02 15 45	COMPRESOR SILENCIOSO CWT, 1.5 Hp -52 dB-	
02 15 93	PLANCHA CORTE CWT 1730, 5 mm x 172 x 317 cm	
02 15 61	PLANCHA CORTE CWT 1737, 5 mm x 172 x 375 cm	
02 15 58	PLANCHA CORTE CWT 2147, 5 mm x 209 x 470 cm	
02 15 66	RODILLO ALUMINIO LIMPIADOR CWT, 254 mm	
02 15 69	RODILLO ALUMINIO LIMPIADOR ADHERENTE CWT, 355 mm	
02 15 67	HOJAS ADHERENTES LIMPIADORAS CWT -50 u-	
02 15 65	CUTTER MANGO TELESCÓPICO CWT, 70-125 cm	
13 01 90	CUCHILLAS CUTTER TELESCÓPICO CWT -10 u-	





SUMINISTROS IMPRESIÓN DIGITAL



INGLET, SLU Av. Cervera, 21 • 25300 TÀRREGA Tel. 973 312 312 • Fax. 973 310 755 • Whatsapp 607 662 285
comercial@inglet.com • www.inglet.com • www.ingletmachinery.com • www.ingletledframes.com

09022024